

# Alecto<sup>®</sup>

## COA3910

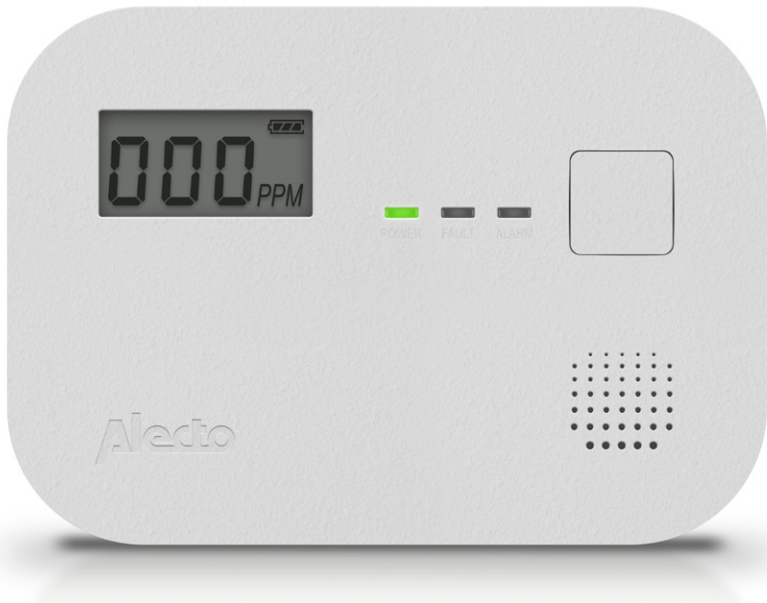

# MANUAL

Carbon monoxide alarm for use in the home

# LANGUAGE INDEX:

User Manual (EN).....	3
Gebruiksaanwijzing (NL).....	13
Mode d'emploi (FR).....	23
Bedienungsanleitung (DE).....	33
Brugervejledning (DK) .....	43
Brukerveiledning (NO) .....	43
Användarhandbok (SE) .....	53

Groen - Stroom Vert - Alimentation Grün - Leistung Green - Power Grøn - Strøm Grön – ström	Geel - Fault Jaune - Défaut Gelb - Störung Yellow - Fault Gul - Fejl Gul – fel	Rood - Alarm Rouge - Alarme Rot - Alarm Red - Alarm Rød - Alarm Röd – larm	Test knop Bouton de test Test-Taste Test button Testknapp Testknapp
---	---	---	--

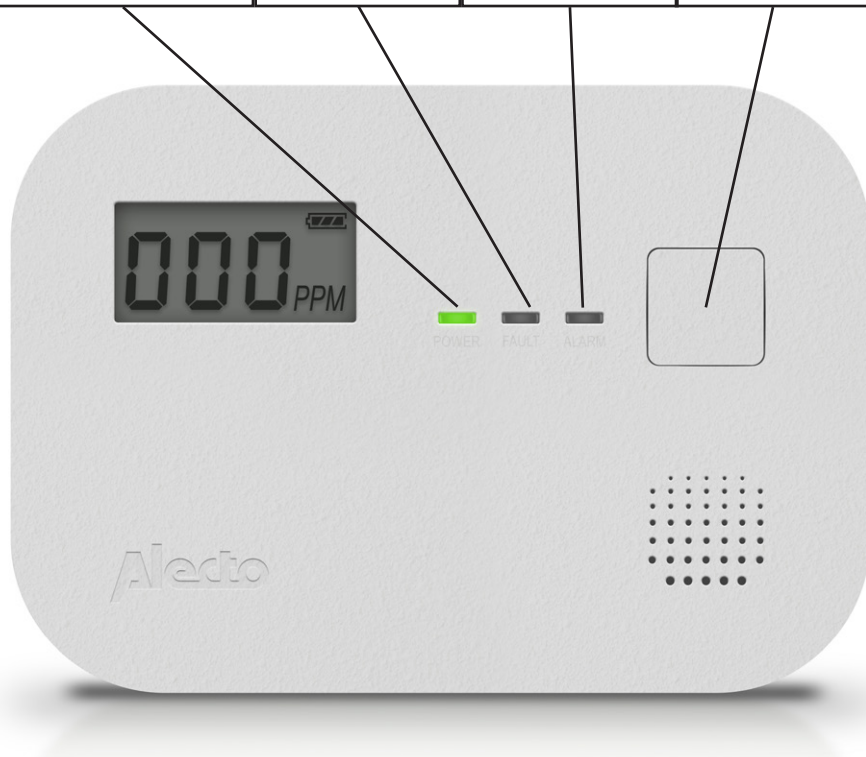

The COA3910 is a CO detector, developed especially to detect carbon monoxide in your living area.

## GENERAL:

What is carbon monoxide?

Carbon monoxide, designated CO, is also called carbon monoxide. It is a colorless, tasteless, odorless and poisonous gas. ATTENTION this is CO (carbon monoxide) and not CO<sub>2</sub> (carbon dioxide).

### YOU CANNOT SEE, SMELL OR TASTE CARBON MONOXIDE AND IT CAN BE FATAL.

CO is emitted as part of a hot gas mix and therefore it tends to rise until it cools down. This is in contrast to CO<sub>2</sub>, which is heavier than air and drops.

All fuel types can produce carbon monoxide.

Most common CO sources:

The most common carbon monoxide sources are (faulty) gas devices used for:

- Heating (Central heating boiler, Geysler, gas heater, portable fuel stoves)
- Cooking
- Vehicles running in an adjacent garage
- Clogged chimneys, smoke ducts or fireplaces
- Fuel-powered tools
- The use of open fire in an enclosed space

The COA3910 does not detect any gases other than CO gas.

Symptoms of carbon monoxide poisoning:

Symptoms of carbon monoxide poisoning are dizziness, fatigue, weakness, headaches, nausea, vomiting, sleepiness and confusion.

Everybody is sensitive to the dangers of carbon monoxide, experts agree however that small children, pregnant women and their unborn babies, elderly people and persons with heart or breathing problems have the highest risk of serious or even fatal injuries. Every year an authorized installer must inspect and clean your heating system, vents, chimney and smoke ducts.

Important:

- This CO detector is not a replacement for smoke, fire or other detectors.
- The detector must be installed by a competent person.
- This detector cannot protect people with special medical conditions
- This detector might not prevent any chronic health effects of carbon monoxide on the body.
- This CO detector is not a replacement for the correct installation, use and periodic maintenance of combustion equipment, nor adequate ventilation of spaces in which these devices are being used.
- We recommend you to weekly test the CO detector using the "TEST/RESET" button on the

CO detector.

- This CO detector only sounds the alarm when carbon monoxide is present at its sensor. Therefore, it's possible for carbon monoxide to be present elsewhere and the alarm doesn't sound.
- When the alarm sounds, possible harmful carbon monoxide levels are present!  
Carbon monoxide can be deadly!

<b>CO concentration</b>	<b>Period of inhaling and symptoms</b>
50PPM	The maximum concentration a healthy adult can withstand in 8 hours.
200PPM	After 2-3 hours, mild headache, sensations of weakness, dizziness, nausea.
400PPM	Within 1-2 hours, ache in forehead; after 3 hours, life-threatening.
800PPM	Within 45 mins, dizziness, nausea, convulsions; Loss of consciousness within 2 hours; Fatal within 2-3 hours.
1600PPM	Within 20 mins, headache, dizziness, nausea; Fatal within 1 hour.
3200PPM	Within 5-10 mins, headache, dizziness, nausea; Fatal within 25-30 mins.
6400PPM	Within 1-2 min, headache, dizziness, nausea; Fatal within 10-15 mins.
12800PPM	Fatal within 1-3 min.

#### Alarm

When the CO detector sounds the alarm, carbon monoxide (CO) might be present which can be fatal. Therefore, never ignore this alarm.

When alarmed, the red ALARM LED will blink rapidly 5 times and emit 5 short audible beeps. The alarm cycle will repeat 3 times every 10 seconds. Once the carbon monoxide concentration falls below 40PPM the alarm will stop.

If the CO concentration exceeds 30PPM for 60 minutes or 40PPM for 40 minutes the high CO concentration alert will sound. Once every 5 minutes, the red alarm LED will simultaneously flash 4 times and 4 short sounds will sound.

What to do when the alarm sounds:

1. Open doors and windows and immediately do outside into the fresh air. Check whether everybody has left the building.
2. Call an official installer to inspect the correct functioning and state of maintenance of the combustion source (gas or oil powered equipment) that could be the cause for the CO alarm.
3. Only enter the building again after the cause has been resolved and the building has been well ventilated.

The alarm sound can be turned off for up to 10 minutes (Hush function) by pressing and holding the TEST key for 3 seconds (<200PPM).

The time the hush function is active depends on the measured CO concentration. The hush time decreases as the CO concentration increases. Above 200PPM the hush function is not possible.

When the CO concentration drops, the alarm will eventually stop automatically. During the hush function, press the test button to immediately disable the hush function and make the alarm audible.

### Recommended locations for the installation of the COA3910

#### General

- Install the CO detector in a location where the alarm can be heard inside bedrooms.
- In houses with multiple floors, it's recommended to install a CO detector on each floor.
- Install the detector on a spot where the weekly check can be performed easily.
- We recommend that a CO detector be hung in every room with a combustion appliance at the air outlet of the appliance.



✓ RECOMMENDED

✗ DON'T USE

ALSO AVAILABLE



Smoke detectors, Fire extinguishers  
and Fire blankets



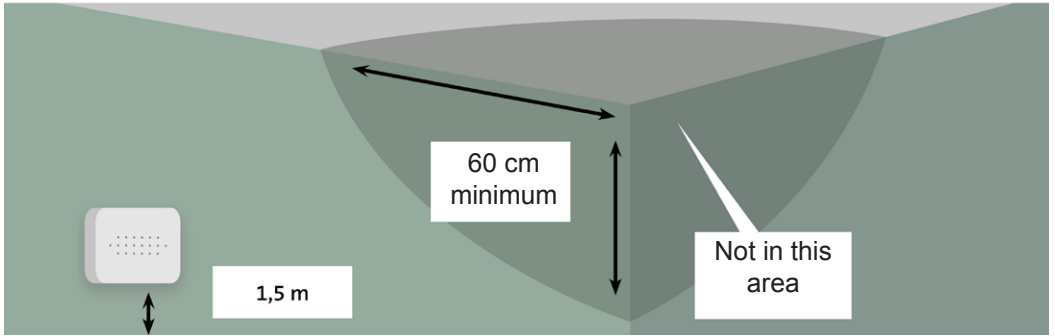
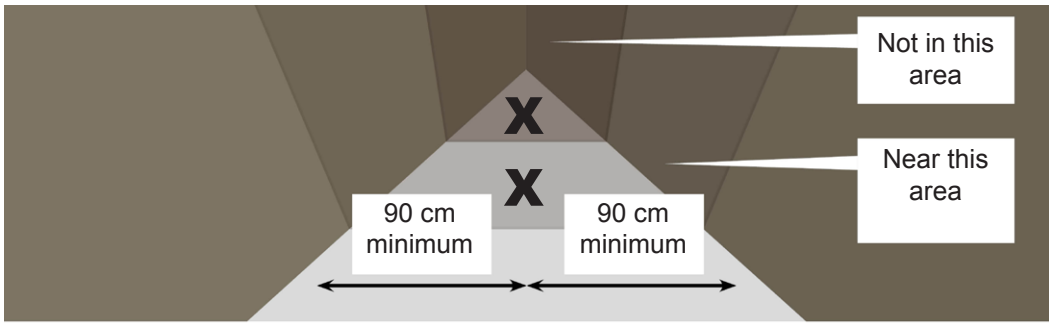

**In spaces without combustion devices**

- Install the CO detector in spaces without combustion devices, preferably at breathing height.
- Install the CO detector way from of roof ridges, corners, arched ceilings or front roofs.
- Install the CO detector 60 centimeters from surrounding walls and ceilings.

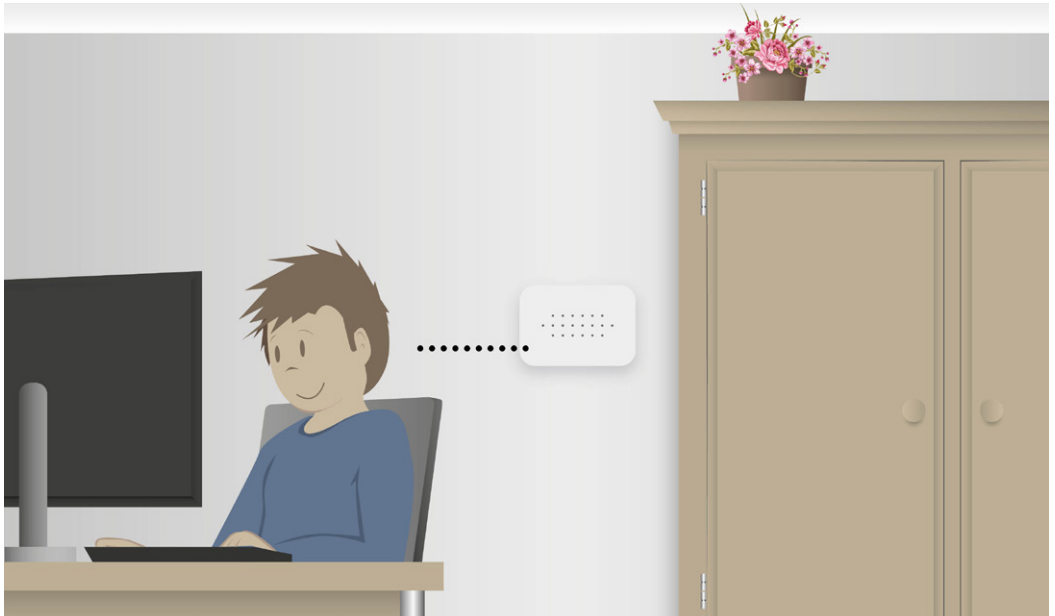

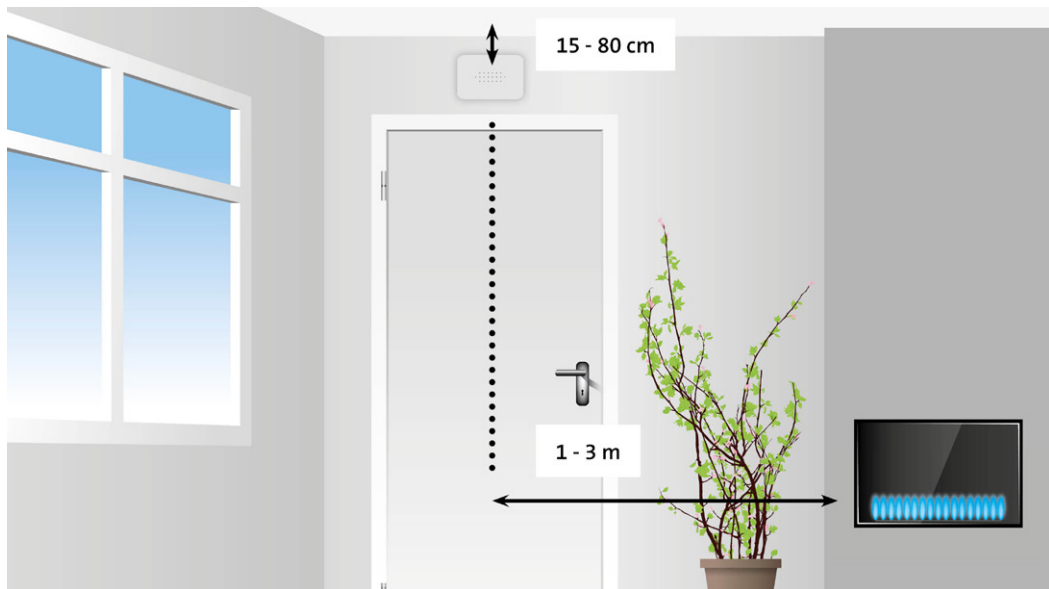

#### In spaces with combustion devices

- Install the CO detector at 1 to 3 meters away from combustion devices, within the air flow from the combustion device.
- Install the CO detector way from of roof ridges, corners, arched ceilings or front roofs.
- In the case of smaller spaces (<math>4\text{m}^3</math>), the detector should be installed outside these spaces.
- Install the CO detector 60 centimeters from surrounding walls and ceilings. Installation on both walls and ceiling is possible in rooms with a combustion device.

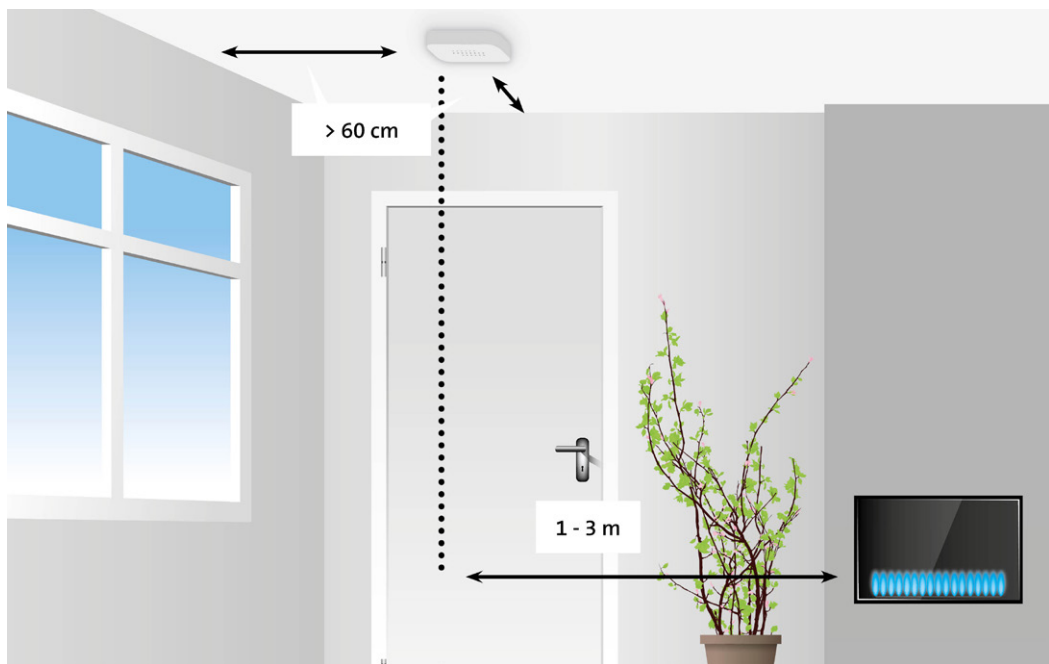

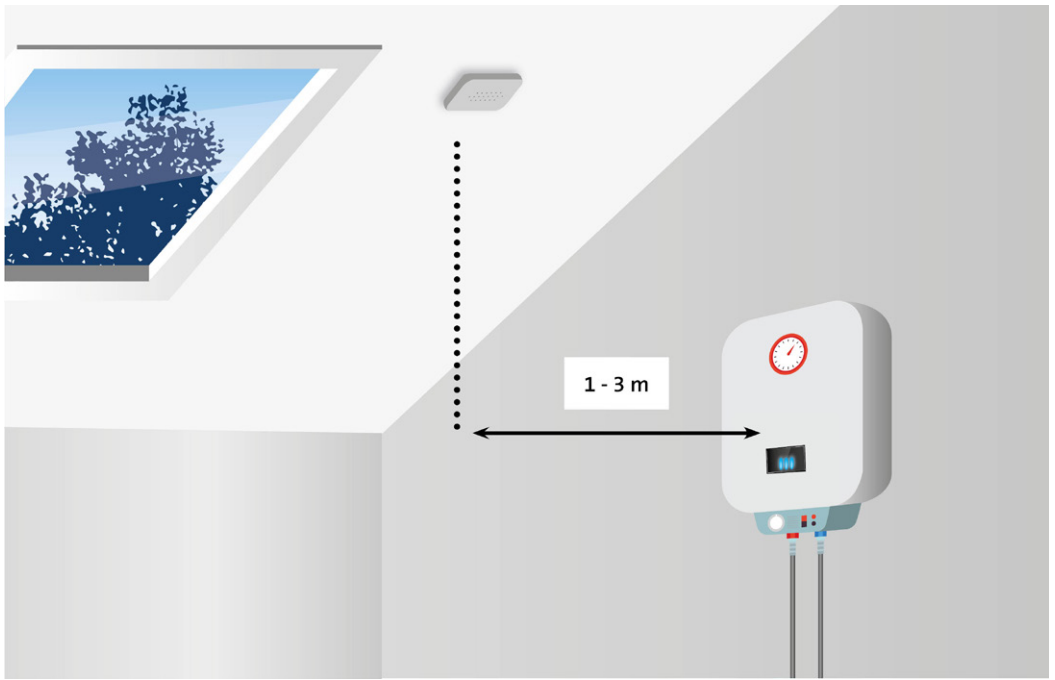

**In bedrooms**

- Install the CO alarm in bedrooms at breathing height while sleeping.
- Install the CO detector way from of roof ridges, corners, arched ceilings or front roofs.

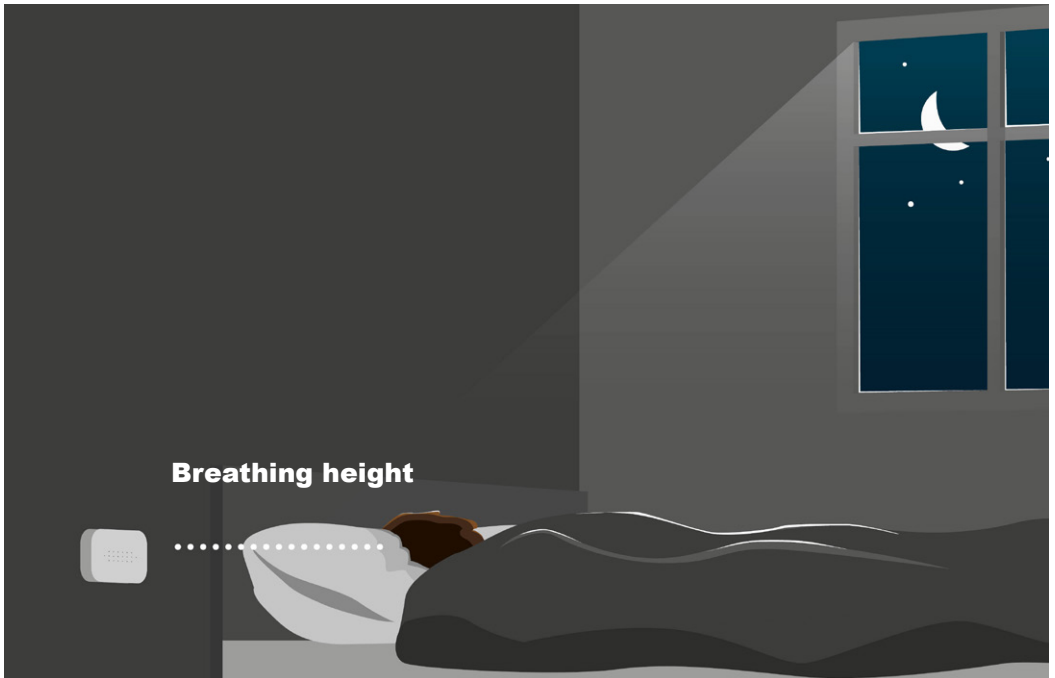



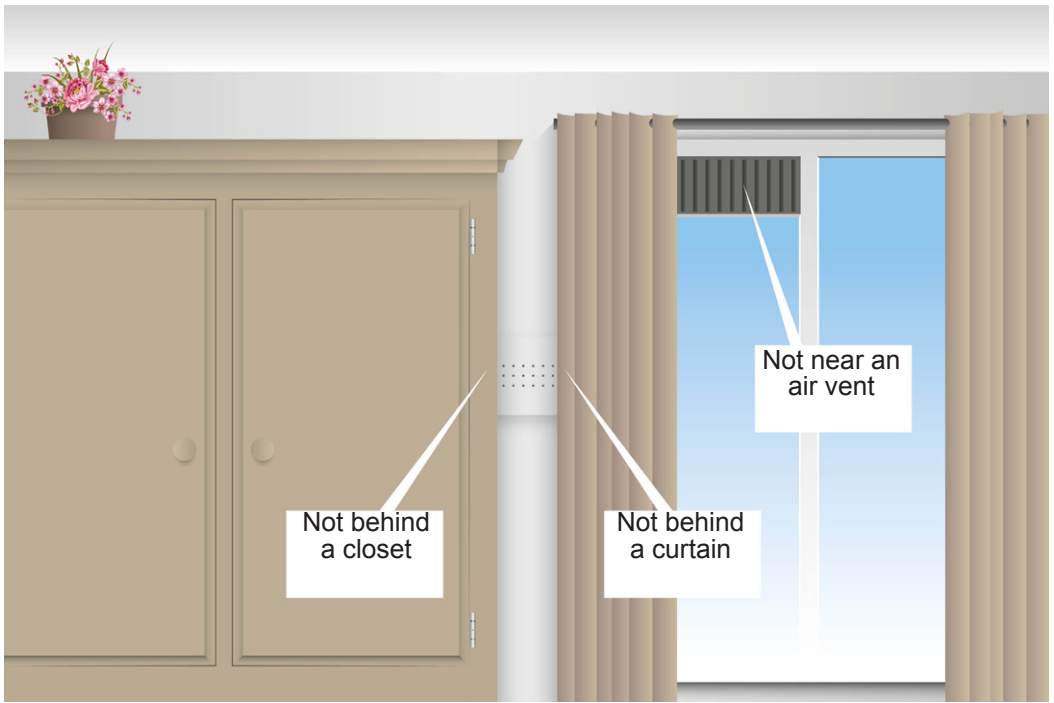

#### AVOID THE FOLLOWING PLACES FOR INSTALLATION:

- Do not install the CO-detector in the turbulent air created by ceiling fans.
- Do not install the CO-detector near vents with fresh air.
- Do not install the CO-detector near doors and windows leading outdoors.
- Do not install the CO-detector near extremely dusty, dirty or greasy spaces such as heating spaces <math><4\text{m}^3</math> or pantries. Dust, grease and household chemicals can affect the sensor.
- Install the CO detector at least 0.5 meters away from gas discharge lamps (halogen) because of electronic interferences that can lead to false alarms.
- Do not install the CO detector in humid and wet spaces, such as the bathroom.
- Do not install the CO detector in a location where the temperature is lower than  $-10^{\circ}\text{C}$  or warmer than  $+45^{\circ}\text{C}$ .
- Do not install the CO detector in a place where the humidity is higher than 93%RH.
- Never install the CO detector behind curtains or furniture. Carbon monoxide must be able to reach the sensor to ensure the sensor can properly detect carbon monoxide levels.
- Never install the CO detector flat on a table or similar surface.
- Never install the CO detector in spaces where spray cans may be used (hair spray, deodorant)

## INSTALLATION:

1. Insert the included batteries into the detector.
  - A. Turn the securing pins inward
  - B. Insert the 3 AA batteries, observing polarity.  
(High Energy Alkaline batteries 1.5V AA - LR6)
  - C. The power, fault and alarm LEDs will light for 0.5 second and the detector will emit a short audible signal
2. Push the latch out of the mounting plate.
3. Install the mounting plate on a suitable spot
4. Use the included plugs and screws.
5. You can perform the first test by briefly pressing the test button, see also paragraph "Testing".
6. Now interlock the mounting plate with the CO detector by inserting the latch on top into the hole until you hear a click.
7. The CO detector is now functional.

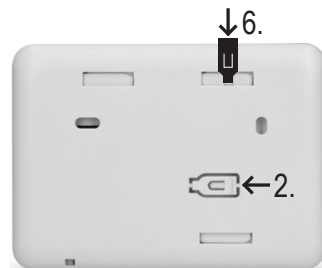
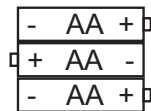

## USE:

1. Every 45 seconds, the power LED lights briefly to indicate that the detector is operating.
2. When the detector gives a short bleep every 60 seconds and the yellow "Fault" LED flashes, the batteries should be replaced as soon as possible. At the start of these warnings, the detector will operate for 30 days standby or 4 minutes in alarm mode.
3. The table below shows when the detector will sound the alarm.

CO concentration	NO ALARM for	ALARM for
30PPM	120 min.	-
50PPM	60 min.	90 min.
100PPM	10 min.	40 min.
300PPM	-	3 min.

In accordance to the EN50291 standard.

4. When the alarm sounds, it will turn off within 6 seconds after moving the detector to a space with a CO concentration below 40PPM.
5. The alarm sound can be turned off for up to 10 minutes by pressing and holding the TEST button for 3 seconds (<200PPM).
6. The detector will automatically perform a fault inspection every 180 seconds.

## TESTING:

When the CO detector is operating under normal conditions, the sensor and siren should be tested at least every month. Press the "TEST" key. "POWER", "FAULT" and "ALARM" LED light up. Then the detector gives 5 beeps within 10 seconds and also the red "ALARM" LED lights up. Everything is now ok. If the detector gives an error message, the yellow "FAULT" LED will light 2 times and give 2 beeps per minute.

## SILENCING ALARM (HUSH FUNCTION):

Sometimes the alarm may go off due to influence of environmental factors. For example, smoke containing certain concentrations of carbon monoxide or other chemical gases. When the CO level is lower than 200PPM, you can press the "TEST" button. The alarm will stop and the detector will immediately check the CO value again. When the concentration is higher than 200PPM it is impossible to stop the alarm.

The red LED will blink 8 times per second- and the sound signal will stop for max 10 minutes. If after max 10 minutes the concentration is still above 200PPM the alarm will be activated again. During the hush function, press the test button to immediately disable the hush function and make the alarm audible.

#### LED INDICATION:

Red LED	Alarm, carbon monoxide present
Yellow LED	Sensor problem
Green LED	Normal functioning, the LED flashes every 45 seconds

#### BATTERY INFORMATION INDICATION:

1. Every 45 seconds the battery is automatically checked.
2. Every 45 seconds the green LED will light up briefly as long as the total battery voltage is above 3,6 Volt. This means that the battery capacity is okay. If the battery voltage drops below 3.6 Volts, the yellow "Fault" 1x LED will briefly light up once a minute and a one-time beep will sound. Now the batteries should be replaced as soon as possible.

When empty batteries are indicated, the batteries should be replaced as soon as possible.

Use High Energy Alkaline batteries (3 x LR6 / 1.5V AA). Rechargeable batteries are not suitable.

With both the supplied batteries and most A brand batteries on the market, it will take approximately 18 months before these are empty.

#### SCREEN MESSAGES :



Standard screen



High CO concentration  
>600PPM



Error message



Startup screen

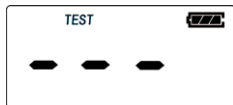

Internal test screen



Mute function on



End of sensor life  
(Replace product)

#### REASON FOR SENSOR FAULT:

Faults can be caused by broken circuitry, a faulty sensor or faulty electronic parts.

#### SENSOR FAULT CAUSED BY CHEMICAL GASES:

When volatile chemical gases such as alcohol are the cause for error detection, this may be corrected by switching the detector off and leave it in fresh air for 24 hours. This will restore the sensor. If the error is not cleared after these 24 hours, the detector is faulty and should be replaced. Don't repair the detector yourself, but have it repaired by the importer.

When the alarm is contaminated and damaged by high concentrations of chemical gases, the sensor could be affected. This will lead to a temporary error or permanent damage. When the alarm sounds and you can smell a chemical gas, this could be the reason. Carbon monoxide is a colourless and odourless gas. Chemical gases do have an odour.

The following substances and gases can cause false alarms or permanently damage the detector: Methane, propane, iso-butane, ethylene, ethanol, alcohol, iso-propanol, benzene, toluene, acid, ether, hydrogen, hepatic gas, sulphur dioxide, aerosol, propellant, alcohol preparation, paint, thinner, dissolvent, bonding agents, shampoo, aftershave balm, perfume, car exhaust (cold start) and certain cleaning agents.

#### MAINTENANCE:

To keep your CO detector in proper working order, please follow these easy steps:

- Once a month, check that the alarm is working properly by pressing the test button.
- Clean the CO detector with a vacuum cleaner or with a soft cloth or brush once every month to remove excess dust.
- Check whether the batteries are damaged, exhausted or corroded.
- Explain to children that they should not play with the CO detector.
- Ensure children are aware of the dangers of carbon monoxide poisoning.
- Never use cleaning agents or other solutions to clean the CO detector.
- Never use air fresheners, hair spray or other aerosols near the CO detector.
- Don't paint the CO detector. Paint covers the vents preventing the sensor from detecting CO.
- Never disassemble, repair or modify the product yourself; there's a high risk that it will no longer function correctly or reliably.

#### BATTERY REPLACEMENT

Remove the battery cover on the back of the unit by sliding the cover off the product, you will now have access to the batteries.

Remove the batteries from the unit and replace them with 3x new High Energy Alkaline batteries 1,5V AA - LR6, making sure that the battery polarity matches the instructions in the battery compartment.

#### SENSOR REPLACEMENT:

The sensor has a lifetime of 10 years. After 10 years you need to replace the complete product, the sensor itself is not exchangeable.

If the yellow LED illuminates within these 10 years, even though you've reconnected or replaced the batteries, please refer to the paragraphs Reason for sensor fault and Sensor fault caused by chemical gases.

If the yellow "FAULT" LED lights up 3x and 3 beeps per minute are heard, the entire product should be replaced. This is the End of life warning.

#### SPECIFICATIONS:

Power supply:	3 x LR6, 1,5V AA high energy Alkaline batteries
Sensitivity and time:	30ppm, alarm is not activated within 120 minutes
	50ppm, alarm is activated within 60~90 minutes
	100ppm, alarm is activated within 10~40 minutes
	300ppm, alarm is activated within 3 minutes
standby consumption:	<30µA
consumption at alarm:	<65mA
Sound pressure at alarm:	>85dB (3m distance)
Environmental conditions	
during use:	-10~+45°C, 0~93% humidity.
Type:	Type B (unchecked output)

#### ENVIRONMENT:

Do not throw away used batteries, but recycle them using your local chemical depot. Product may not be thrown out as normal waste, but must be recycled as electrical waste.



#### DECLARATION OF PERFORMANCE

The declaration of performance is available on the website <http://DOC.hesdo.com/COA3910-DOC.pdf>

## ALGEMEEN:

Wat is koolmonoxide?

Koolmonoxide, aangeduid met CO, wordt ook wel koolstofmonoxide genoemd. Het is een kleurloos, smaakloos, reukloos en giftig gas. LET OP het gaat hier om CO (koolmonoxide) en niet om CO<sub>2</sub>(koldioxide of koolstofdioxide).

### U KUNT KOOLMONOXIDE NIET ZIEN, RUIKEN OF PROEVEN EN HET KAN FATAAL ZIJN.

CO wordt uitgestoten als onderdeel van een warme gasmix en daardoor heeft het de neiging op te stijgen tot het afkoelt. Dit in tegenstelling tot CO<sub>2</sub>, dat zwaarder is dan lucht en zakt.

Alle brandstoffen kunnen koolmonoxide produceren.

Meest voorkomende CO-bronnen:

De meest voorkomende bronnen van koolmonoxide zijn (defecte) gasapparaten die gebruikt worden voor:

- Verwarming (CV ketel, Geiser, gaskachel, draagbare brandstofkachels)
- Koken
- Voertuigen die in een aangrenzende garage draaien
- Verstopte schoorstenen, rookkanalen of open haarden
- Gereedschap met brandstofaandrijving
- Het gebruik van open vuur in een gesloten ruimte

De COA3910 detecteert geen andere gassen dan CO-gas.

Symptomen van koolmonoxidevergiftiging:

Duizeligheid, vermoeidheid, zwakte, hoofdpijn, misselijkheid, overgeven, slaperigheid en verwarring.

Iedereen is gevoelig voor het gevaar van koolmonoxide, maar deskundigen zijn het erover eens dat kleine kinderen, zwangere vrouwen en hun ongeboren baby's, oudere mensen en mensen met hart- of ademhalingsproblemen het meeste risico lopen op ernstig letsel of zelfs overlijden. Elk jaar moet een erkend installateur uw verwarmingssysteem, ventilatiegaten, schoorsteen en rookkanalen inspecteren en reinigen.

Belangrijk:

- Deze CO-melder is geen vervanging voor rook, vuur -of andere gasdetectors.
- De melder moet door een vakbekwaam persoon worden geïnstalleerd.
- Deze melder kan personen met speciale medische condities geen bescherming bieden.
- Deze melder kan mogelijk geen chronische gezondheidseffecten van koolmonoxide op het lichaam vermijden.
- Deze melder is geen vervanging voor de correcte installatie, gebruik en regelmatig onderhoud aan verbrandingsapparaten noch goede ventilatie in ruimtes waar deze apparaten worden gebruikt.

- Geadviseerd wordt om deze CO-melder elke maand te testen met behulp van de "TEST" toets op de CO-melder.
- Deze CO-melder geeft alleen alarm als er zich bij de sensor koolmonoxide bevindt. Het is dus mogelijk dat op eventueel andere plaatsen koolmonoxide is, maar het alarm niet afgaat.
- Als het alarm afgaat, wil dat zeggen dat er mogelijk gevaarlijke koolmonoxidegehalten aanwezig zijn! Koolmonoxide kan dodelijk zijn!

<b>CO concentratie</b>	<b>Periode van inademen en symptomen</b>
<b>50PPM</b>	De maximale concentratie die een gezonde volwassenen kan doorstaan in 8 uur.
<b>200PPM</b>	Na 2-3 uur, milde hoofdpijn, zwak gevoel, duizeligheid, misselijk
<b>400PPM</b>	Binnen 1-2 uur, hoofdpijn voorhoofd; na 3 uur, levensbedreigend.
<b>800PPM</b>	Binnen 45 min, duizeligheid, misselijk, stuip trekkingen; Verliezen van bewustzijn binnen 2 uur; Overlijden binnen 2-3 uur.
<b>1600PPM</b>	Binnen 20 min. hoofdpijn, duizeligheid, misselijk; Overlijden binnen 1 uur.
<b>3200PPM</b>	Binnen 5-10 min, hoofdpijn, duizeligheid, misselijk; Overlijden binnen 25-30 min.
<b>6400PPM</b>	Binnen 1-2 min, hoofdpijn, duizeligheid, misselijk; Overlijden binnen 10-15 min.
<b>12800PPM</b>	Overlijden binnen 1-3 min.

## Alarm

Als de CO-melder afgaat is er mogelijk Koolmonoxide (CO) aanwezig waaraan u kunt komen te overlijden. Dit alarm mag u dus niet negeren.

Bij alarm zal de rode ALARM LED snel 5 keer knipperen en 5 korte geluidssignalen geven. De alarm cyclus zal zich 3 keer per 10 seconden herhalen. Zodra de koolmonoxideconcentratie lager wordt dan 40PPM stopt het alarm.

Als de CO concentratie hoger is dan 30PPM voor 60 minuten of 40PPM voor 40 minuten zal de hoge CO concentratie waarschuwing klinken. Eens per 5 minuten zal 4 keer de rode alarm led knipperen en 4 korte geluiden klinken.

Wat te doen wanneer het alarm afgaat:

1. Open deuren en ramen en ga direct naar buiten in de frisse lucht. Controleer of iedereen het pand heeft verlaten.
2. Bel een erkend installateur om de verbrandingsbron (gas/olie gestookt apparaat), die mogelijk de veroorzaker is van het CO alarm, te komen controleren op de juiste werking, staat van onderhoud en inspecties.
3. Ga pas weer naar binnen als de oorzaak is opgelost en het pand goed is geventileerd.

Het alarmgeluid kan tot 10 minuten worden uitgezet (Hush functie) door de TEST toets 3 seconden ingedrukt te houden (<200PPM).

De tijd dat de hush functie actief is afhankelijk van de gemeten CO concentratie. De hush tijd neemt af naarmate de CO concentratie hoger is. Boven 200PPM is de hush functie niet mogelijk.

Als de CO-concentratie zakt, zal het alarm uiteindelijk vanzelf stoppen. Druk tijdens de hush functie op de test knop om direct de hush functie uit te schakelen en het alarm hoorbaar te maken.

## Aanbevolen locaties voor montage van de COA3910

### Algemeen

- Installeer de CO-melder op een plaats waarvandaan het alarm in slaapkamers gehoord kan worden.
- Het wordt aanbevolen dat er bij een huis met meerdere verdiepingen op elke verdieping een CO-melder geïnstalleerd wordt.
- Installeer de CO-melder op een plaats waar, op eenvoudige wijze, de maandelijkse test kan worden uitgevoerd.
- Wij raden aan om in elke ruimte met een verbrandingstoestel een CO-melder te hangen bij de luchtuitvoer van het toestel.



- ✓ VEREIST
- ✗ NIET GEBRUIKEN

### OOK BESCHIKBAAR



Rookmelders, Brandblussers  
en Branddekens



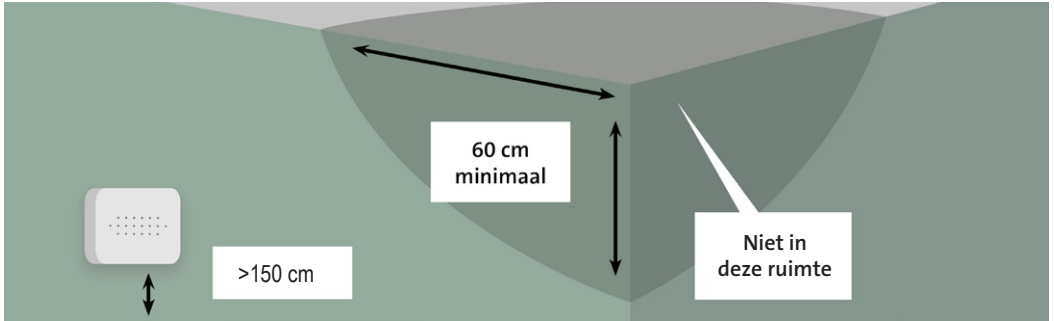
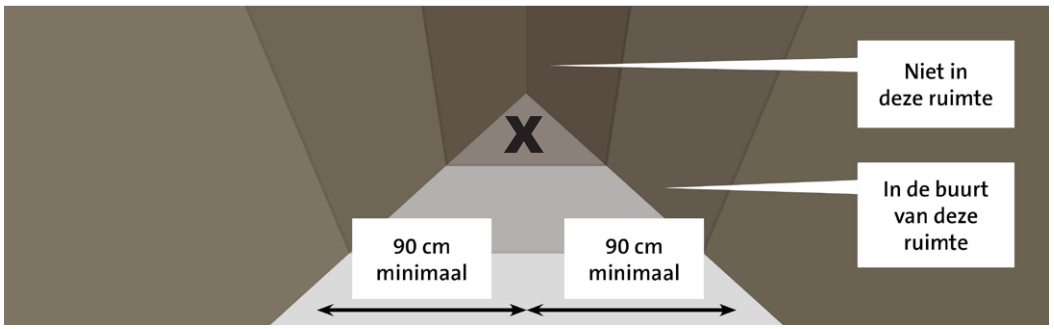

In een ruimte zonder een verbrandingstoestel

- Installeer de CO-melder in ruimtes zonder verbrandingstoestellen bij voorkeur op ademhoogte.
- Installeer de CO-melder niet in een nok, een hoek van een kamer of op gewelfde plafonds of geveldaken.
- Installeer de CO-melder 60 centimeter van omliggende muren en plafonds.

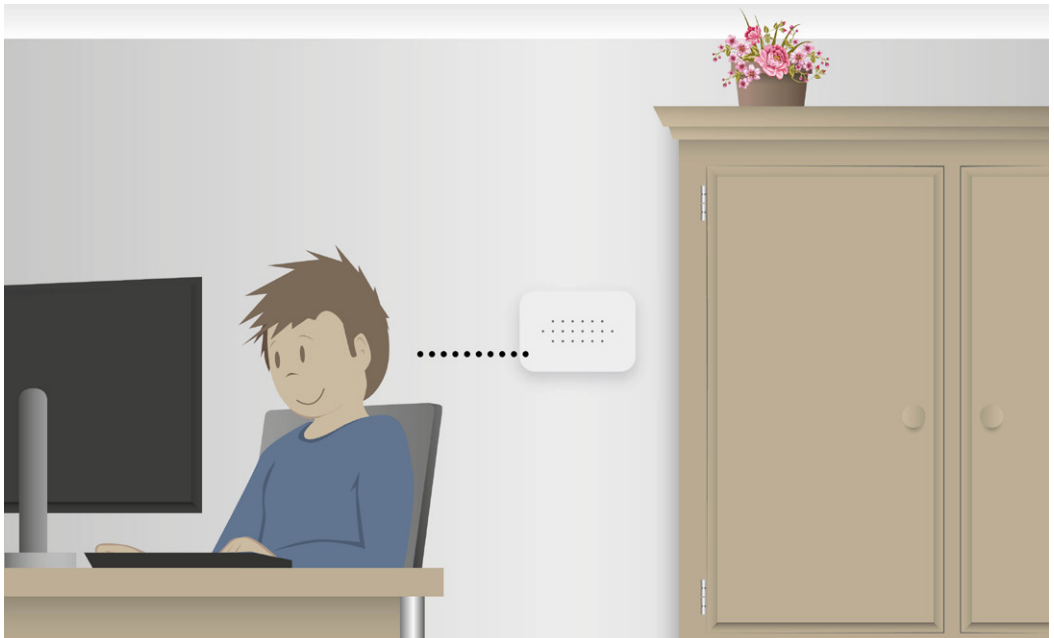



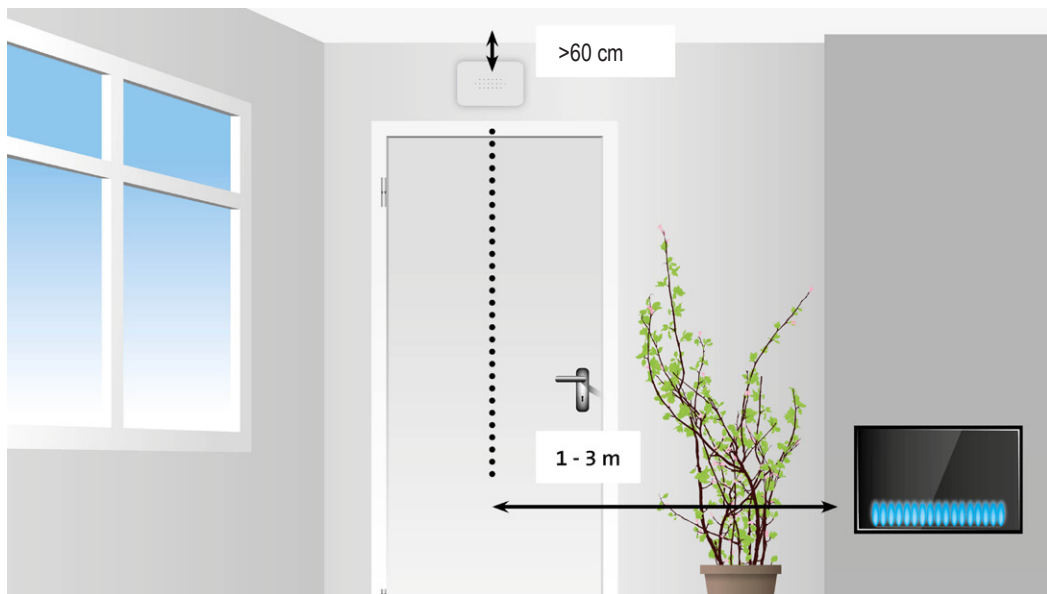

In een ruimte met een verbrandingstoestel

- Installeer de CO-melder 1 tot 3 meter van alle verbrandingstoestellen vandaan in de luchtstroom van het verbrandingstoestel.
- Installeer de CO-melder niet in een nok, een hoek van een kamer of op gewelfde plafonds of geveldaken.
- Installeer de CO-melder in kleine ruimtes (<math>4\text{m}^3</math>) vlak buiten deze ruimte.
- Installeer de CO-melder 60 centimeter van omliggende muren. Installatie op zowel muren als het plafond is mogelijk in ruimtes met een verbrandingstoestel.

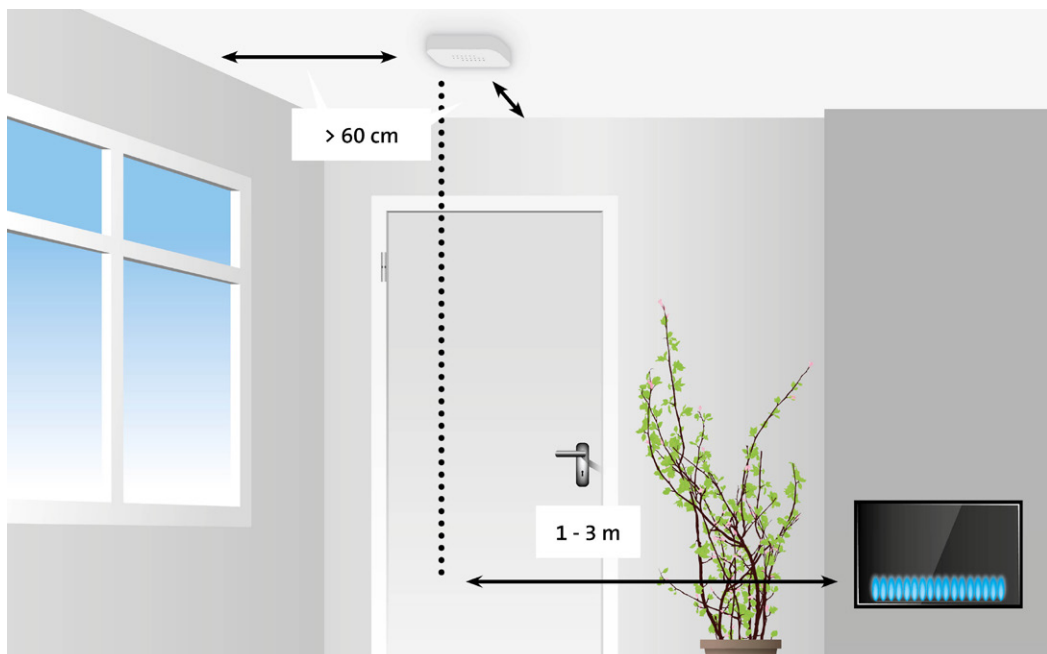

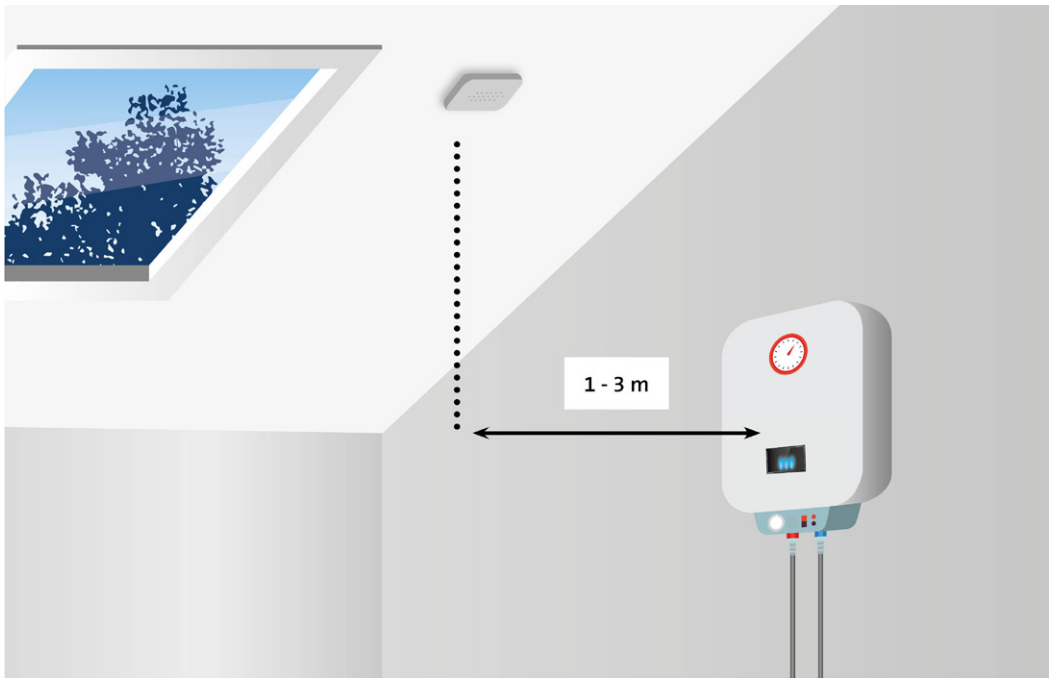

#### In slaapkamers

- Installeer de CO-melder in slaapkamers op ademhoogte tijdens het slapen.
- Installeer de CO-melder niet in een nok, een hoek van een kamer of op gewelfde plafonds of geveldaken.

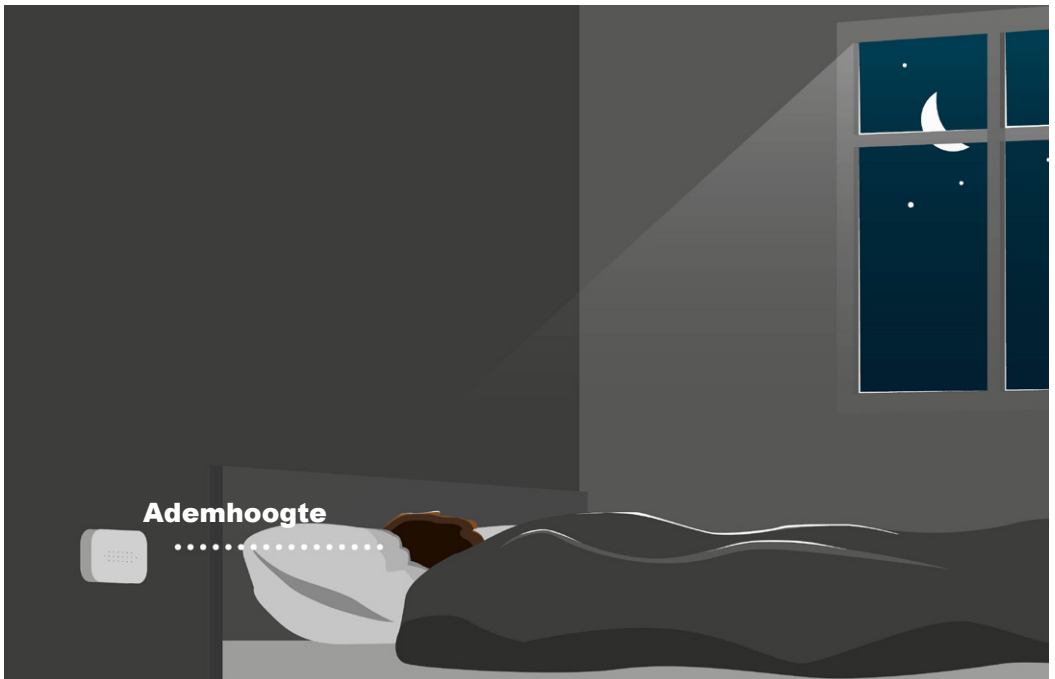

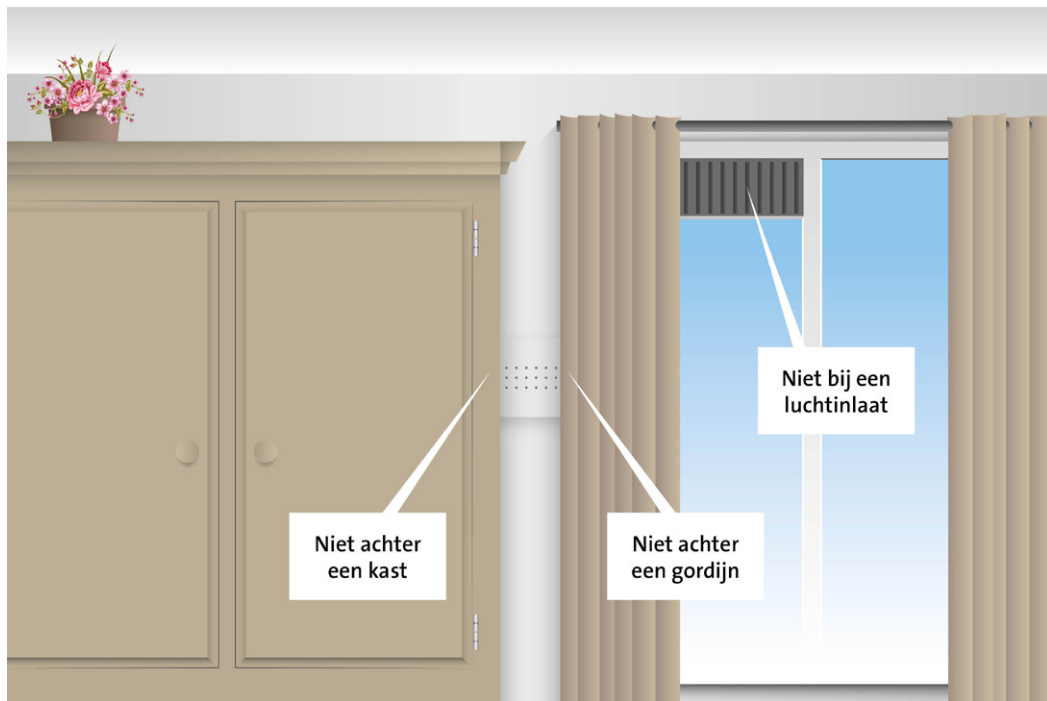

#### VERMIJD DE VOLGENDE PLAATSEN VOOR MONTAGE:

- Installeer de CO-melder niet in turbulente lucht van plafondventilators.
- Installeer de CO melder niet in de buurt van ventilatieopeningen met frisse lucht.
- Installeer de CO melder niet in de buurt van deuren en ramen die naar buiten open gaan.
- Installeer de CO melder niet in de buurt van zeer stoffige, vuile of vette ruimtes, zoals verwarmingsruimtes <math><4\text{m}^3</math> of bijkeukens. Stof, vet en huishoudelijke chemicaliën kunnen van invloed zijn op de sensor.
- Installeer de CO-melder minimaal 0,5 meter van gasontladinglampen (TL-halogeen) ivm elektronische ruis die voor vals alarm kan zorgen.
- Installeer de CO melder niet in vochtige en natte ruimtes, zoals de badkamer.
- Installeer de CO-melder niet op een plaats waar de temperatuur lager dan  $-10^{\circ}\text{C}$  of warmer dan  $+45^{\circ}\text{C}$  is.
- Installeer de CO-melder niet op een plaats waar de luchtvochtigheid hoger dan 93%RH is.
- Installeer de CO-melder niet achter gordijnen of meubels. Koolmonoxide moet de sensor kunnen bereiken zodat het koolmonoxide goed door de sensor waargenomen kan worden.
- Installeer de CO-melder nooit plat op een tafel of gelijksoortig oppervlak.
- Installeer de CO-melder niet in ruimtes waar gebruik wordt gemaakt van spuitbussen (haarspray, deo)

## INSTALLATIE:

1. Plaats meegeleverde batterijen in de melder.  
A. Draai de beveiligingspennen naar binnen.  
B. Plaats de 3 AA batterijen, rekening houdend met polariteit.  
(High Energy Alkaline batterijen 1,5V AA - LR6)  
C. De power, fault en alarm LED's lichten 0.5 seconden op en de melder geeft een kort geluidssignaal
2. Druk de vergrendeling uit de montageplaat.
3. Monteer de montageplaat op een geschikte locatie.
4. Maak hiervoor gebruik van de meegeleverde pluggen en schroeven.
5. Voer eventueel de éérste test uit door kort op de test toets te drukken, zie ook paragraaf "Testen en reset".
6. Vergrendel nu de montageplaat met de CO melder door de vergrendeling bovenop in het gat te duwen totdat je een klik hoort.
7. De CO-melder is nu actief.

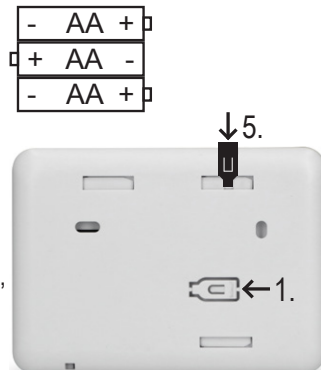

## GEBRUIK:

1. Iedere 45 seconden licht de power LED even op ten teken dat de melder werkt.
2. Wanneer de melder iedere 60 seconden een korte bliep geeft en de gele "Fault" led knippert, dienen de batterijen zo snel mogelijk te worden vervangen. Bij aanvang van deze waarschuwingen zal de melder nog 30 dagen stand-by werken of 4 minuten in alarm modus.
3. In de volgende tabel staat vermeld wanneer de melder alarm geeft.

CO-Concentratie	GEEN ALARM voor	ALARM voor
30 PPM	120 min.	-
50 PPM	60 min.	90 min.
100 PPM	10 min.	40 min.
300 PPM	-	3 min.

Volgens EN50291 standaard.

4. Als er een alarm plaatsvindt zal deze automatisch uitgaan binnen 6 seconden nadat de CO concentratie minder is dan 40PPM.
5. Het alarmgeluid kan max 10 minuten worden uitgezet door de TEST toets 3 seconden ingedrukt te houden (<200PPM).
6. De melder zal automatisch elke 180 seconden een fout-inspectie uitvoeren.

## TESTEN:

Wanneer de CO-melder onder normale omstandigheden werkt dient de sensor en de sirene minimaal iedere maand te worden getest. Druk op de "TEST" toets. "POWER", "FAULT" en "ALARM" LED lichten op. Daarna geeft de melder 5 piepjes binnen 10 seconden en tevens licht de rode "ALARM" LED op. Alles is nu ok. Als de sensor een foutmelding geeft zal de gele LED "FAULT" 2 x oplichten en 2 x piepjes geven per minuut.

## STIL ZETTEN ALARM:

Soms kan het alarm afgaan door invloed van omgevingsfactoren. Bijvoorbeeld door rook met bepaalde concentraties koolmonoxide of andere chemische gassen. Wanneer de CO waarde lager is dan 200PPM kan je op de "TEST" toets drukken. Het alarm zal stoppen en de melder controleert de CO waarde direct opnieuw. Wanneer de concentratie hoger is dan 200PPM is het onmogelijk het alarm te stoppen.

De rode LED knippert 8 keer per seconden- en het geluidsignaal stopt max 10 minuten. Wanneer na max 10 minuten de concentratie nog steeds boven 200 PPM is zal het alarm wederom activeren. Druk tijdens de hush functie op de test knop om direct de hush functie uit te schakelen en het alarm hoorbaar te maken.

#### LED INDICATIE:

Rode LED	Alarm, Koolmonoxide aanwezig
Gele LED	Sensor probleem
Groene LED	Normale werking, iedere 45 seconden knippert de groene Power LED

#### BATTERIJ INFORMATIE INDICATIE:

1. Iedere 45 seconden wordt de batterij automatisch gecontroleerd.
2. Iedere 45 seconden licht de groene LED even op zolang de totale batterijspanning boven 3,6 Volt is. Dit betekent dat de batterijcapaciteit in orde is. Wanneer de batterijspanning onder de 3,6 Volt komt zal 1 keer per minuut de gele "Fault" 1x LED kort oplichten tevens een 1x bleep hoorbaar zijn. Nu dienen de batterijen zo snel mogelijk te worden vervangen.

Gebruik High Energy Alkaline batterijen ( 3 x LR6 / 1,5V AA). Oplaadbare batterijen zijn niet geschikt. De meegeleverde batterijen gaan ongeveer 18 maanden mee voordat deze leeg zijn.

#### ORZAKEN FOUTMELDING:

Een foutmelding kan veroorzaakt worden door een printbreuk, defecte sensor of defecte elektronische onderdelen.

#### FOUTMELDING DOOR CHEMISCHE GASSEN:

Wanneer vluchtige chemische gassen, bv alcohol, de oorzaak zijn voor foutdetectie kan dit worden hersteld door de melder uit te zetten en deze voor 24 uur in frisse lucht te leggen. Hierdoor herstelt de sensor. Mocht de fout niet zijn verholpen na deze 24 uur dan is de melder definitief defect en dient te worden vervangen. Repareer de melder niet zelf, maar laat deze alleen repareren door de importeur.

Wanneer het alarm is vervuild en beschadigd door een hoge concentratie chemische gassen, kan de sensor worden aangetast. Dit zal leiden tot een tijdelijke fout of permanente schade. Als de melder afgaat en u kunt een chemisch gas ruiken, kan dit de oorzaak zijn. Koolmonoxide is een kleurloos en reukloos gas. Chemische gassen hebben een geur.

De volgende stoffen en gassen kunnen ervoor zorgen de melder verkeerd af gaat of defect raakt:

methaan, propaan, iso butaan, etheen, ethanol, alcohol, iso propanol, benzeen, tolueen, azijnzuur, ether, waterstof, hepatische gas, zwaveldioxide, aerosol, drijfgas, alcohol voorbereiding, verf, verdunner, dissolvant, hechtingsmiddel, shampoo, aftershave balsem, parfum, auto uitlaat (koude start) en sommige schoonmaakmiddelen.

#### SCHERMELDINGEN :



Standaard scherm



Hoge concentratie CO  
>600PPM



Error melding

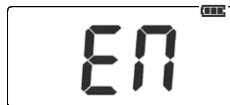

Opstartscherm

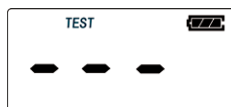

Interne test scherm



Mute functie aan



Einde sensor levensduur  
(Vervang product)

## ONDERHOUD:

Om uw CO-melder in goede staat te houden, dient u de volgende eenvoudige stappen te volgen:

- Controleer één keer per maand of het alarm goed werkt door op de testknop te drukken.
- Reinig de CO-melder één keer per maand met de stofzuiger of met een zachte doek of borstel om overtollig stof te verwijderen.
- Controleer regelmatig of de batterijen niet zijn beschadigd, uitgelopen of verroest zijn.
- Vertel kinderen dat ze nooit met de CO-melder mogen spelen.
- Waarschuw kinderen voor de gevaren van koolmonoxidevergiftiging.
- Gebruik nooit afwasmiddelen of andere oplosmiddelen om de CO-melder te reinigen.
- Spuit geen luchtverfrissers, haarlak of andere spuitbussen in de buurt van de CO-melder.
- Verf de CO-melder niet. Verf dekt de ventilatieopeningen af waardoor de sensor geen CO meer waar kan nemen.
- Demonteer, repareer of wijzig het product niet zelf; er is een hoog risico dat deze dan niet meer correct of betrouwbaar functioneert.

## VERVANGEN BATTERIJ:

Verwijder de batterjeksels op de achterzijde van het toestel door de deksel van het product af te schuiven, u heeft nu toegang tot de batterijen.

Verwijder de batterijen uit het toestel en verwissel deze met 3x nieuwe High Energy Alkaline batterijen 1,5V AA - LR6, let hierbij op dat de batterijpolen overeenkomen met de instructies in het batterijvak.

## VERVANGEN SENSOR:

De sensor heeft een levensduur van 10 jaar. Na 10 jaar dient u het complete product te vervangen, de sensor zelf is niet omwisselbaar.

Als een gele LED al binnen 10 jaar oplicht, ook al heeft u de batterij opnieuw aangesloten of vervangen, zie volg dan de instructies in de paragraaf "foutmelding door chemische gassen".

Als de gele "FAULT" LED 3x oplicht en er 3 pieptonen per minuut klinken, moet het hele product worden vervangen. Dit is de End of life warning.

## SPECIFICATIES:

Voeding:	3 x LR6, 1,5V AA high energy Alkaline batterijen
Gevoeligheid en tijd:	30ppm, alarm wordt niet geactiveerd binnen 120 minuten
	50ppm, geeft alarm binnen 60~90 minuten
	100ppm, geeft alarm binnen 10~40 minuten
	300ppm, geeft alarm binnen 3 minuten
stand-by stroom:	<30µA
stroom bij alarm:	<65mA
Geluidsdruk bij alarm:	>85dB (3m afstand)
omgevingsomstandigheid	
tijdens gebruik:	-10~+45°C, 0~93% luchtvochtigheid.
Type:	Type B (niet gecontroleerde uitgang)

## MILIEU:

Uitgewerkte batterijen niet weggooien maar inleveren bij uw plaatselijk depot voor Klein Chemisch Afval (KCA). Op het einde van de levenscyclus van het product mag u dit product niet bij het normale huishoudelijke afval gooien, maar moet u het naar een inzamelpunt brengen voor de recycling van elektrische en elektronische apparatuur.



## VERKLARING VAN PERFORMANCE:

De verklaring van conformiteit is beschikbaar op onze website:

<http://DOC.hesdo.com/COA3910-DOC.pdf>

Le COA3910 est un détecteur de CO, spécialement conçu pour détecter le monoxyde de carbone dans votre habitation.

## GÉNÉRAL:

Qu'est-ce que le monoxyde de carbone?

Le monoxyde de carbone, appelé CO, est un gaz incolore, insipide, inodore et toxique.

ATTENTION, il s'agit du CO (monoxyde de carbone) et non du CO<sub>2</sub> (dioxyde de carbone).

### VOUS NE POUVEZ PAS VOIR, NI SENTIR OU GOUTER LE MONOXYDE DE CARBONE ET CELA PEUT ÊTRE FATAL.

Le CO est émis dans le cadre d'un mélange de gaz chaud et a donc tendance à s'élever jusqu'à ce qu'il refroidisse. Ceci est en contraste avec le CO<sub>2</sub>, qui est plus lourd que l'air et retombe.

Tous les carburants peuvent produire du monoxyde de carbone.

Les sources de CO les plus courantes:

La plupart des sources d'où proviennent le monoxyde de carbone sont des appareils à gaz (défectueux) qui sont utilisés pour:

- Le chauffage (Chaudière de chauffage central, chauffe-eau, chauffage au gaz, des réchauds à combustibles portables)
- Cuisinières
- Des véhicules avec moteur allumé qui se trouvent dans un garage
- Des cheminées ou conduits de fumée bouchés
- Des machines / outils alimentés par carburant
- Des feux ouverts dans un espace clos

Le COA3910 ne détecte aucun autre gaz que le gaz CO.

Les symptômes d'intoxication au monoxyde de carbone:

Vertiges, fatigue, faiblesse, maux de tête, nausées, vomissements, somnolence et confusion.

Chacun est sensibilisé aux dangers du monoxyde de carbone, mais des experts sont convaincus que les enfants en bas âge, les femmes enceintes et les bébés à naître, les personnes âgées et les personnes ayant des problèmes cardiaques ou respiratoires présentent le risque le plus élevé de blessures graves, voire mortelles. Tous les ans, votre système de chauffage, vos conduits de cheminée et de fumée doivent être vérifiés et nettoyés par un professionnel.

Important:

- Un détecteur de CO ne se substitue en aucune façon à un détecteur de fumée, d'incendie ou autre.
- L'installation doit être conforme aux normes reconnues par l'autorité compétente du pays concerné.
- Ce dispositif ne peut garantir une sécurité absolue aux personnes atteintes de pathologies médicales particulières.
- Ce dispositif ne peut empêcher les effets chroniques d'une exposition au monoxyde de carbone sur le corps humain.
- Ce dispositif ne remplace aucunement l'installation, l'utilisation et la maintenance conformes des appareils à combustible et des dispositifs de ventilation.
- Il est conseillé de tester le détecteur de CO de façon hebdomadaire à l'aide de la touche "TEST/RESET" située sur le détecteur de CO.

- L'alarme du détecteur de CO ne s'active que lorsque du monoxyde de carbone est détecté au niveau du capteur. Il est donc possible que du monoxyde de carbone soit présent dans d'autres pièces sans que l'alarme ne se déclenche.
- Lorsque l'alarme retentit, des niveaux potentiellement nocifs de monoxyde de carbone sont présents. Le monoxyde de carbone peut être mortel.

<b>Concentration de CO</b>	<b>Période d'inhalation et symptômes associés</b>
<b>50PPM</b>	Concentration maximale qu'un adulte en bonne santé peut supporter en 8h.
<b>200PPM</b>	Après 2-3h, léger mal de tête, faiblesse, vertiges, nausées.
<b>400PPM</b>	En 1-2h, gros maux de tête; en 3h, danger de mort.
<b>800PPM</b>	Dans les 45 min, vertiges, nausées, convulsions; Perte de connaissance dans les 2h; Décès dans les 2-3h.
<b>1600PPM</b>	En 20 min. Maux de tête, vertiges, nausées; Décès dans l'heure.
<b>3200PPM</b>	En 5-10 min, maux de tête, vertiges, nausées; Décès dans les 25-30 min.
<b>6400PPM</b>	En 1-2 min, maux de tête, vertiges, nausées; Décès dans les 10-15 min.
<b>12800PPM</b>	Décès dans les 1-3 min.

## Alarme

Lorsque le signal d'alarme du détecteur de CO se déclenche, il est possible que du monoxyde de carbone (CO) soit présent, ce qui peut être mortel. Par conséquent, n'ignorez jamais cette alarme.

En cas d'alarme, le voyant rouge ALARM clignote rapidement 5 fois et émet 5 bips courts. Le cycle d'alarme se répète 3 fois toutes les 10 secondes. Quand la concentration de CO retombe en dessous de 40PPM, l'alarme s'arrête.

Si la concentration de CO dépasse 30 ppm pendant 60 minutes ou 40 ppm pendant 40 minutes, le signal d'alarme de CO élevé retentit. Toutes les 5 minutes, le voyant rouge de l'alarme clignote 4 fois et 4 bips courts sont émis simultanément.

Comment agir quand l'alarme se déclenche:

1. Ouvrez les portes et les fenêtres et sortez immédiatement à l'air frais. Assurez-vous que tout le monde ait quitté le bâtiment.
2. Contactez un installateur reconnu pour contrôler le bon fonctionnement et l'état de la source de combustion (équipement alimenté au gaz ou au pétrole), qui est probablement la cause du déclenchement de l'alarme.
3. Ne rentrez dans le bâtiment qu'une fois que la cause a été identifiée et résolue et que le bâtiment a été bien aéré.

Le signal d'alarme peut être désactivé pendant 10 minutes maximum (fonction Hush = désactivation de l'alarme) en appuyant sur le bouton TEST pendant 3 secondes (<200PPM).

Le délai pendant lequel la fonction "hush" est active dépend de la concentration de CO mesurée. Le temps de désactivation diminue lorsque la concentration de CO augmente. Au-delà de 200PPM, la fonction "hush" n'est pas possible.

Lorsque la concentration de CO diminue, l'alarme s'arrête automatiquement. Appuyez sur le bouton de test pendant la fonction "hush" pour désactiver immédiatement la fonction "hush" et rendre l'alarme audible.



## Emplacements recommandés pour l'installation du COA3910:

En général:

- Installez le détecteur de CO dans un endroit où l'alarme est audible depuis les chambres à coucher.
- Dans une maison à étages, il est conseillé d'installer un détecteur de CO à chaque étage.
- Placez le détecteur à un endroit où il est facilement accessible pour réaliser le test hebdomadaire
- Nous vous recommandons d'installer un détecteur de CO dans chaque pièce équipée d'un appareil à combustion, à la sortie d'air de l'appareil.



✓ RECOMMANDÉ  
✗ NE PAS UTILISER

AUSSI DISPONIBLE



Détecteurs de fumée, Extincteurs  
d'incendie, Les couvertures anti-feu



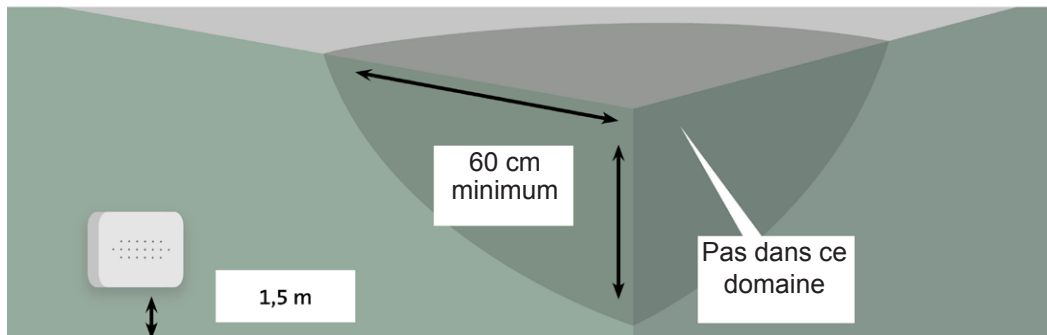
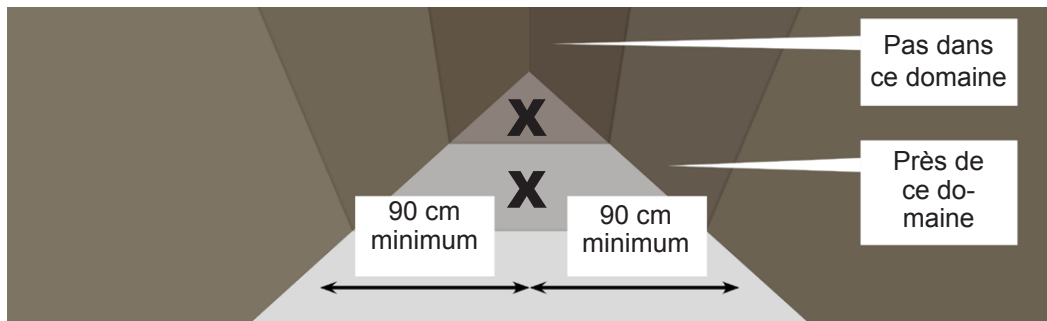

Dans des pièces non équipées d'appareils à combustion:

- Installez le détecteur de CO dans les pièces sans appareil à combustion de préférence à hauteur de respiration.
- Installez le détecteur de CO à distance des coins du toit, des plafonds voûtés ou de la pointe du toit
- Installez le détecteur de CO à 60 centimètres des murs et plafonds environnants.

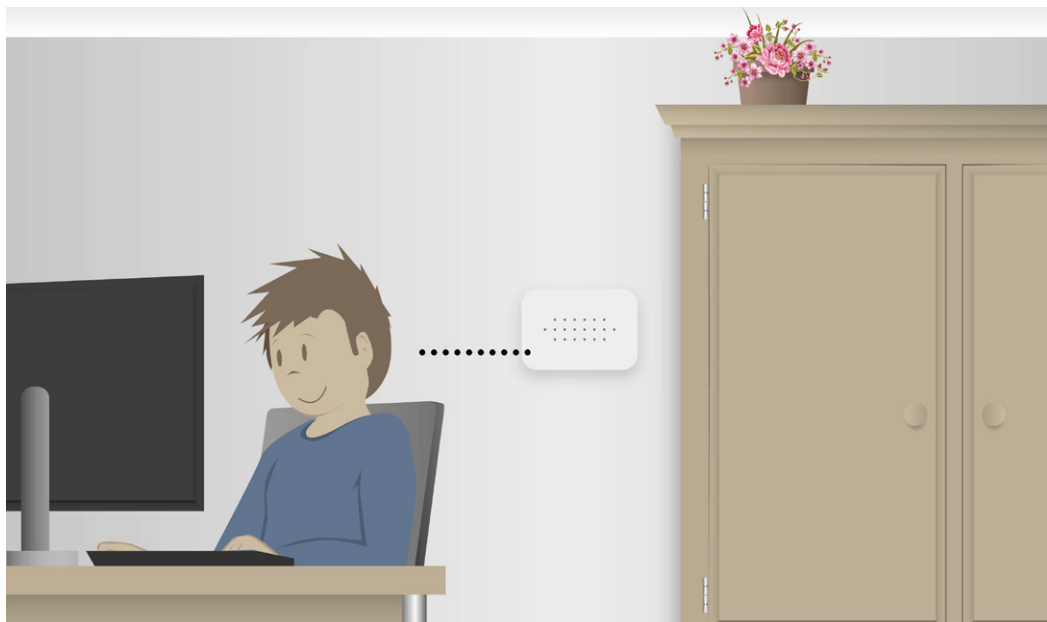

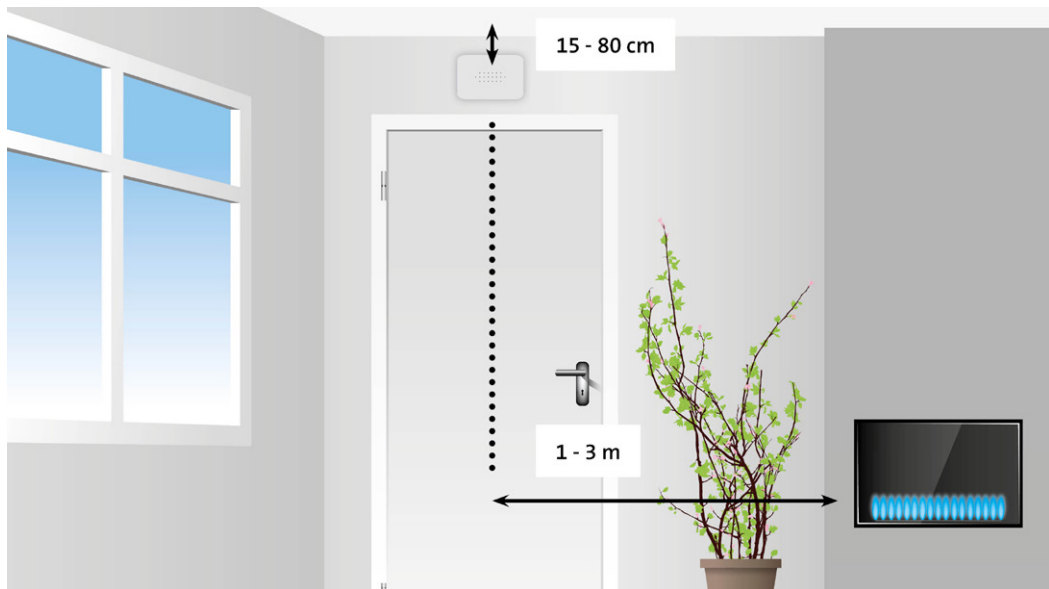

Dans des pièces équipées d'appareils à combustion:

- Installez le détecteur de CO de 1 à 3 mètres de distance dans le flux d'air des appareils à combustion
- Installez le détecteur de CO à distance des coins du toit, des plafonds voûtés ou de la pointe du toit
- Dans les petites pièces (<4m<sup>3</sup>) installez le détecteur à l'extérieur de la pièce.
- Installez le détecteur de CO à 60 centimètres des murs et plafonds environnants.
- L'installation sur les murs et le plafond est possible dans les pièces équipées d'un appareil à combustion.

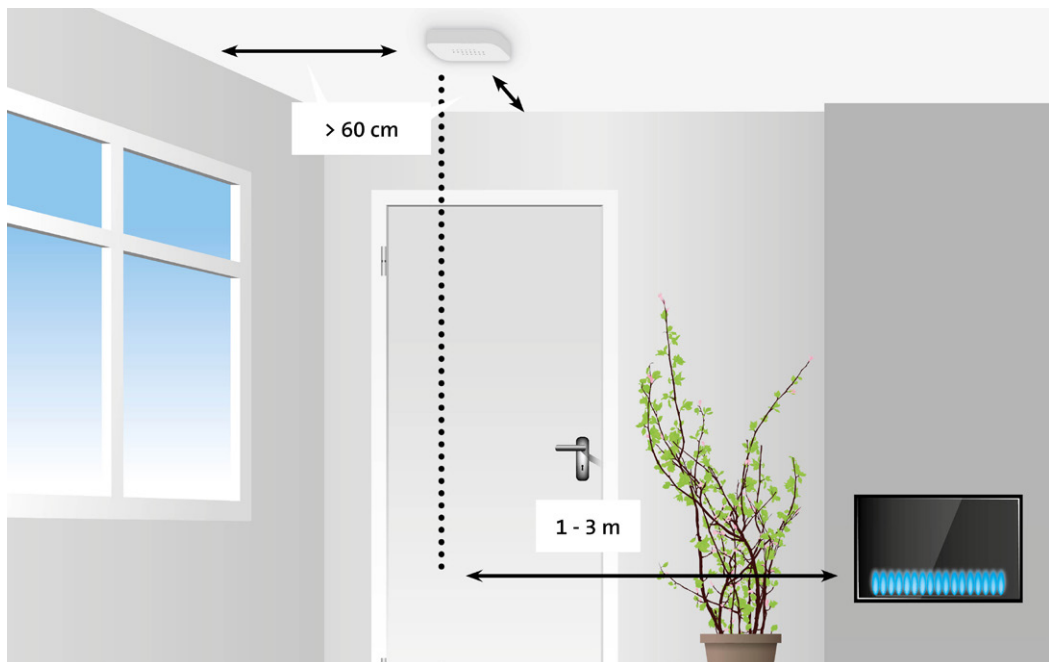

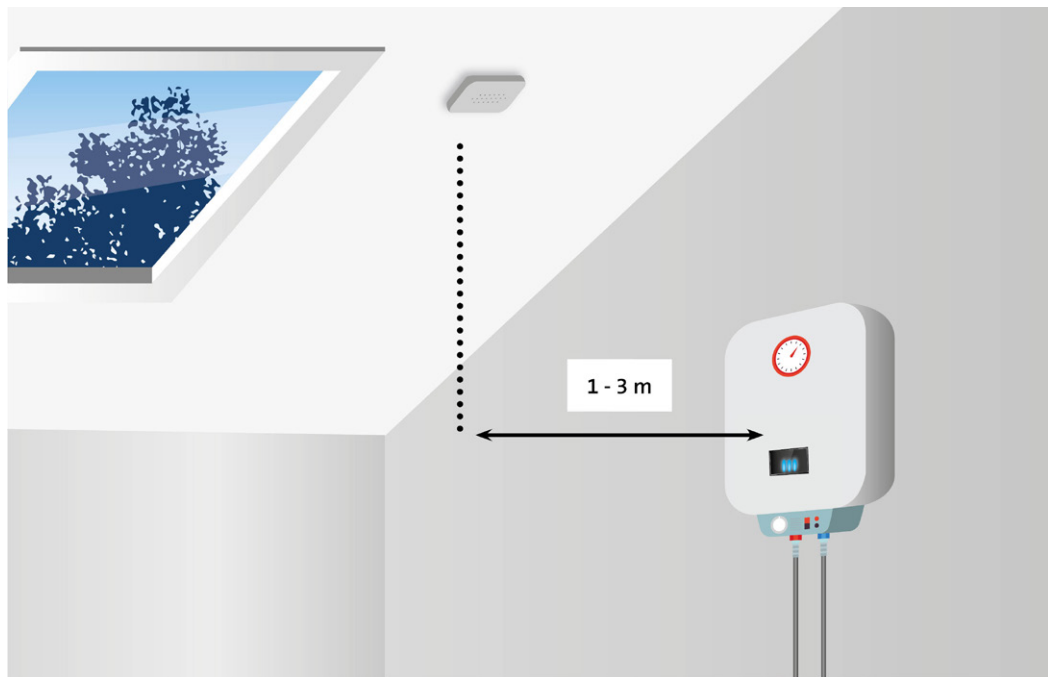

Dans les chambres à coucher:

- Installez le détecteur de CO dans les chambres à hauteur de respiration pendant le sommeil.
- Installez le détecteur de CO à distance des coins du toit, des plafonds voûtés ou de la pointe du toit



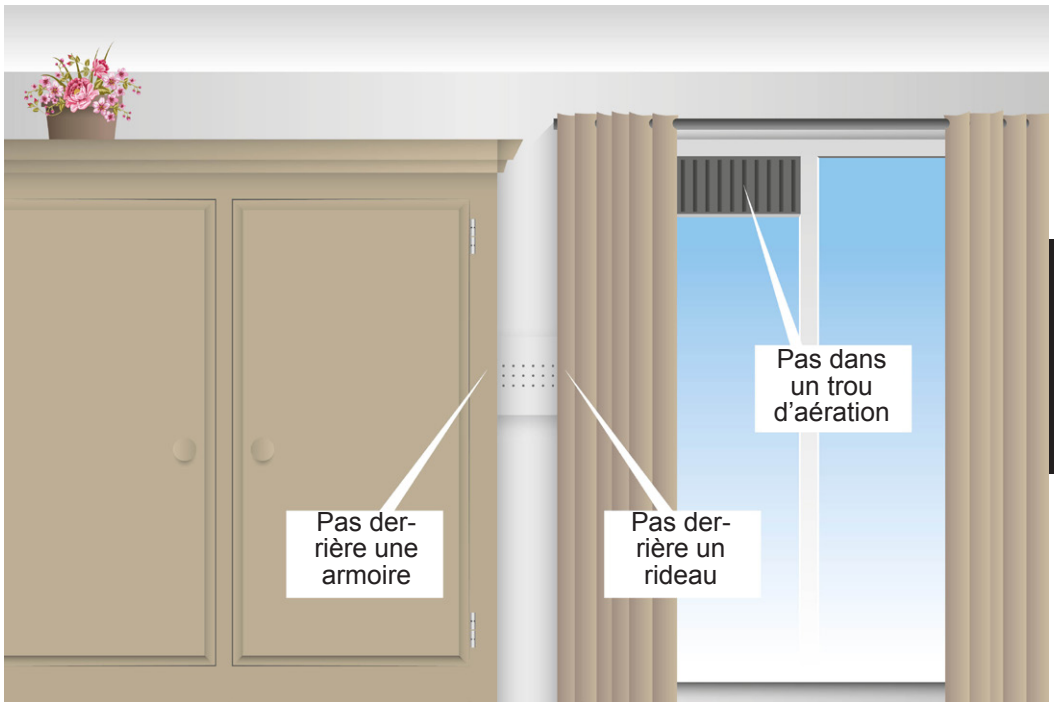

#### ENDROITS DÉCONSEILLÉS POUR L'INSTALLATION:

- N'installez pas le détecteur de CO à proximité d'un ventilateur de plafond.
- N'installez pas le détecteur de CO à proximité de bouches d'aération.
- N'installez pas le détecteur de CO à proximité de portes ou de fenêtres qui s'ouvrent vers l'extérieur.
- N'installez pas le détecteur de CO dans des pièces poussiéreuses, sales ou grasses comme les pièces de chauffage <math>< 4\text{m}^3</math>. La poussière, le gras et les produits chimiques ménagers peuvent avoir une influence sur le capteur.
- Installez le détecteur de CO à au moins 0.5 mètre de lampes à décharge de gaz (type halogène) en raison des interférences électroniques qui peuvent provoquer de fausses alarmes.
- N'installez pas le détecteur de CO dans des pièces humides comme la salle de bain.
- N'installez pas le détecteur de CO dans des pièces où la température est inférieure à  $-10^{\circ}\text{C}$  ou supérieure à  $+45^{\circ}\text{C}$ .
- N'installez pas le détecteur de CO dans une pièce où l'humidité est supérieure à 93% HR
- Ne jamais installer le détecteur de CO derrière un meuble ou un rideau. Le monoxyde de carbone doit pouvoir atteindre le capteur pour que celui-ci détecte correctement le niveau de monoxyde de carbone.
- Ne jamais installer le détecteur de CO à plat sur une table ou toute autre surface.
- Ne jamais installer le détecteur de CO dans une pièce où des bombes aérosols peuvent être utilisées type laque pour cheveux, déodorant

#### INSTALLATION :

1. Insérez les piles (fournies) dans le détecteur
  - A. Tournez la tige de sécurité vers l'intérieur.
  - B. Insérez les 3 piles AA en respectant le sens de polarité (Piles alcalines 1,5V AA - LR6)
  - C. Les voyants d'alimentation, d'erreur et d'alarme s'allument pendant 0,5 seconde et le détecteur émet un bref signal sonore.
2. Poussez le loquet de verrouillage hors de la plaque de fixation.
3. Installez la plaque de fixation à un endroit approprié.
4. Utilisez les chevilles et vis incluses.

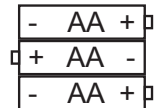

- Vous pouvez effectuer un premier test en appuyant brièvement sur le bouton "test", voir également le paragraphe "TEST".
- Enclenchez et verrouillez la plaque de fixation avec le détecteur de CO en insérant le loquet du dessus dans le trou jusqu'à ce que vous entendiez un clic.
- Le détecteur de CO est maintenant opérationnel.

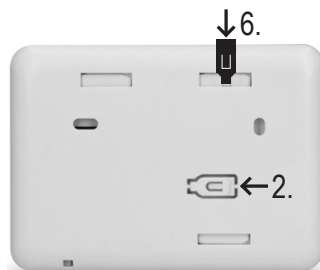

#### UTILISATION:

- Toutes les 45 secondes, le voyant d'alimentation s'allume brièvement pour indiquer que le détecteur est en fonctionnement.
- Lorsque le détecteur émet un bip court toutes les 60 secondes et que le voyant jaune "Erreur" clignote, les piles doivent être remplacées dès que possible. A partir de ces avertissements, le détecteur fonctionnera pendant 30 jours en mode veille ou 4 minutes en mode alarme.
- Le tableau ci-dessous indique sous quel délai le détecteur déclenchera l'alarme.

Concentration de CO	PAS D'ALARME dans un délai de	ALARME au plus tard dans un délai de
30PPM	120 min.	-
50PPM	60 min.	90 min.
100PPM	10 min.	40 min.
300PPM	-	3 min.

Selon la norme EN50291.

- Quand l'alarme se déclenche, elle s'arrête automatiquement dans les 6 secondes après que le détecteur est placé dans une pièce avec une concentration de CO inférieure à 40PPM.
- Le signal d'alarme peut être désactivé pendant 10 minutes maximum en appuyant sur le bouton TEST pendant 3 secondes (<200PPM)
- Le détecteur effectue automatiquement une inspection des anomalies toutes les 180 secondes.

#### TEST :

Lorsque le détecteur de CO fonctionne dans des conditions normales d'utilisation, le capteur et l'alarme doivent être testés au moins une fois par mois. Appuyez sur le bouton "TEST". Les voyants "POWER", "FAULT" et "ALARM" s'allument. Le détecteur émet alors 5 bips dans les 10 secondes et le voyant rouge "ALARM" s'allume également. Si le détecteur présente une anomalie, le voyant jaune "FAULT" s'allume deux fois et émet deux bips par minute.

#### MISE SOUS SILENCE DE L'ALARME (FONCTION HUSH) :

Parfois, l'alarme peut se déclencher en raison de l'influence de facteurs extérieurs. Par exemple en présence d'une fumée avec une certaine concentration de monoxyde de carbone ou d'autres gaz chimiques. Si la concentration de CO est inférieure à 200PPM, appuyez sur le bouton "TEST". L'alarme s'arrête et le détecteur vérifie immédiatement le niveau de CO de nouveau. Si la concentration de CO est supérieure à 200PPM, il est impossible de stopper l'alarme. Le voyant rouge clignote 8 fois par seconde et le signal sonore s'arrête pendant 10 minutes maximum. Si, après un délai de 10 minutes maximum, la concentration de CO est toujours supérieure à 200 PPM, l'alarme se déclenche de nouveau. Pendant la mise sous silence de l'alarme (fonction HUSH) appuyez sur le bouton de test pour désactiver immédiatement la fonction "mise sous silence" et rendre l'alarme de nouveau audible.

**INDICATION DES VOYANTS LUMINEUX:**

Voyant rouge : Alarme, présence de monoxyde de carbone

Voyant jaune : Anomalie au niveau du capteur

Voyant vert : Fonctionnement normal, le voyant vert clignote toutes les 45 secondes

**INFORMATIONS CONCERNANT LES PILES:**

1. Toutes les 45 secondes les piles sont automatiquement vérifiées.
2. Toutes les 45 secondes, le voyant vert s'allume brièvement tant que la tension totale des piles est supérieure à 3,6 volts. Cela signifie que la capacité des piles est correcte. Lorsque la tension des piles descend en dessous de 3,6 volts, le voyant jaune "Fault" s'allume brièvement une fois par minute et vous entendrez un bip: les piles doivent être remplacées dès que possible.

Utilisez des piles alcalines haute énergie (3 x LR6 / 1,5V AA). Les piles rechargeables ne conviennent pas. Les piles fournies ont une durée de vie d'environ 18 mois.

**RAISON DE DÉFAILLANCE DU CAPTEUR :**

Une défaillance peut provenir d'un circuit endommagé, d'un capteur défectueux ou de composants électroniques défectueux.

**DÉFAILLANCE DU CAPTEUR CAUSÉE PAR DES GAZ CHIMIQUES :**

Lorsque des gaz chimiques volatils tels que l'alcool sont la cause d'une erreur de détection, cela peut être corrigé en éteignant le détecteur et en le laissant à l'air libre pendant 24 heures. Cela permet de rétablir le capteur. Si l'anomalie persiste après 24 heures, le détecteur est défectueux et doit être remplacé. Ne réparez pas vous-même le détecteur, il doit être réparé par l'importateur.

Lorsque l'alarme est contaminée et endommagée par de fortes concentrations de gaz chimiques, le capteur peut être affecté avec pour conséquence une erreur temporaire ou un dommage permanent.

Lorsque l'alarme retentit et que vous sentez une odeur de gaz chimique, cela peut être la raison.

Le monoxyde de carbone est un gaz incolore et inodore. Les gaz chimiques ont une odeur. Les substances et gaz suivants peuvent provoquer de fausses alarmes ou endommager votre

**Détecteur :**

Méthane, propane, iso-butane, éthylène, éthanol, alcool, iso-propanol, benzène, toluène, acide, éther, gaz hydrogène, gaz hépatique, dioxyde de soufre, aérosol, propulseur, préparation d'alcool, peinture, diluant, dissolvant, agents de liaison, shampoing, baume après-rasage, parfum, échappement de voiture (démarrage à froid) et certains produits de nettoyage.

**MESSAGES À L'ÉCRAN**



Écran par défaut



Concentration élevée de CO >600PPM



Message d'erreur

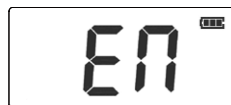

écran de démarrage

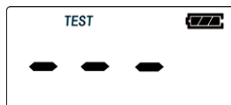

Affichage du test interne



Fonction silence (MUTE) activée



Fin de vie du capteur (remplacer le produit)

## ENTRETIEN :

Pour maintenir votre détecteur de CO en bon état de fonctionnement, veuillez suivre ces simples conseils :

- Une fois par mois, vérifiez le bon fonctionnement de l'alarme en appuyant sur le bouton de test.
- Une fois par mois, nettoyez le détecteur de CO avec la brosse de l'aspirateur ou avec un chiffon doux pour éliminer l'excès de poussière.
- Vérifiez que les piles ne soient pas endommagées, usagées et qu'elles ne fument pas.
- Ne laissez pas les enfants jouer avec le détecteur de CO.
- Sensibilisez les enfants aux dangers d'une intoxication au monoxyde de carbone.
- N'utilisez jamais de produits de nettoyage ou autres détergents pour nettoyer le détecteur de CO.
- N'utilisez pas de désodorisants d'air, de laques pour cheveux ou autres aérosols à proximité du détecteur de CO.
- Ne peignez pas le détecteur de CO. La peinture obstrue les trous d'aération empêchant le capteur de fonctionner.
- Ne démontez pas ou ne tentez pas de réparer vous-même votre détecteur; cela peut affecter sa fiabilité.

## REPLACEMENT DES PILES :

Retirez le couvercle du compartiment des piles situé à l'arrière de l'appareil en le faisant glisser pour avoir accès aux piles. Retirez les piles de l'appareil et remplacez-les par 3 nouvelles piles alcalines haute énergie 1,5V AA - LR6, en respectant le sens de polarité en suivant les instructions qui figurent à l'intérieur du compartiment des piles.

## REPLACEMENT DU CAPTEUR:

Le capteur a une durée de vie de 10 ans. Au bout de 10 ans, vous devez remplacer le produit dans son intégralité, le capteur seul ne peut pas être changé.

Si le voyant jaune s'allume au cours de ces 10 ans alors que vous avez changé les piles, veuillez vous référer au paragraphe "Défaillance du capteur causée par des gaz chimiques".

Si le voyant jaune "FAULT" s'allume 3 fois et qu'il émet 3 bips par minute, le détecteur complet doit être remplacé. Il s'agit de l'avertissement de fin de vie.

## CARACTÉRISTIQUES:

Alimentation:	3 piles LR6, 1,5V AA high energy Alcaline
Sensibilité et Temps:	30ppm, alarme n'est pas activée dans les 120 minutes
	50ppm, donne alarme dans les 60-90 minutes
	100ppm, donne alarme dans les 10-40 minutes
	300ppm, donne alarme dans les 3 minutes
Consommation en mode veille:	<30µA
Consommation en mode alarme:	<65mA
Puissance sonore de l'alarme:	>85dB (à 3m)
Conditions environnementales lors de l'utilisation:	-10~+45°C, 0~93% humidité de l'air.
Type:	Type B (sortie non contrôlée)

## ENVIRONNEMENT :

Ne jetez pas les piles usagées avec les ordures ménagères. Apportez-les à un point de collecte local pour le recyclage des déchets chimiques.

Au terme du cycle de vie du produit, ne le jetez pas avec les déchets ménagers, déposez-le dans un point de collecte pour le recyclage des équipements électriques et électroniques.



## DECLARATION DE CONFORMITÉ:

La déclaration de conformité est disponible sur le site internet à cette adresse:  
<http://DOC.hesdo.com/COA3910-DOC.pdf>



Der COA3910 ist ein CO-Detektor, der insbesondere für die Erkennung von Kohlenmonoxid in Ihrem Wohnbereich konzipiert wurde.

## ALLGEMEIN:

Was ist Kohlenmonoxid?

Kohlenmonoxid, CO genannt, wird auch Kohlenmonoxid genannt. Es ist ein farbloses, geschmackloses, geruchloses und giftiges Gas. ACHTUNG das ist CO (Kohlenmonoxid) und nicht CO<sub>2</sub> (Kohlendioxid).

SIE KÖNNEN KOHLENMONOXID NICHT SEHEN,  
RIECHEN ODER SCHMECKEN UND ES KANN TÖDLICH SEIN.

CO wird als Teil einer heißen Gasmischung emittiert und neigt daher dazu aufzusteigen, bis es abkühlt. Dies steht im Gegensatz zu CO<sub>2</sub>, das schwerer als Luft ist und abfällt.

Alle Kraftstoffarten können Kohlenmonoxid produzieren.

Häufigste CO-Quellen:

Die meisten Kohlenmonoxid-Quellen sind fehlerhafte Gasöfen zum:

- Heizen (Heizkessel, Geysir, Gasheizung, tragbare Brennstoffherde)
- Kochen
- Laufende Fahrzeuge in einer angrenzenden Garage
- Verstopfte Kamine, Rauchrohre oder offene Kamine
- Mit Kraftstoff betriebene Werkzeuge
- Offenes Feuer in geschlossenen Räumen.

Das COA3910 erfasst keine anderen Gase als CO-Gas.

Symptome einer Kohlenmonoxidvergiftung:

Schwindel, Müdigkeit, Schwäche, Kopfschmerzen, Übelkeit, Erbrechen, Schläfrigkeit und Verwirrung.

Jeder reagiert sensibel auf die Gefahren von Kohlenmonoxid, Experten sind sich jedoch darüber einig dass Kleinkinder, Schwangere und das ungeborene Babies,, Senioren und Personen mit Herz- oder Atemproblemen das größte Risiko für ernsthafte oder sogar tödliche Verletzungen haben. Ein autorisierter Installateur muss Ihre Heizungsanlage, Entlüftungsöffnungen, Kamin- und Rauchrohre jedes Jahr prüfen und reinigen.

Wichtig:

- Der CO-Detektor ist kein Ersatz für Rauch-, Brand- oder andere Detektoren.
- Der Detektor muss von einer kompetenten Person installiert werden.
- Dieser Detektor kann Personen mit bestimmten Krankheiten nicht schützen
- Dieser Detektor kann möglicherweise keine chronischen Gesundheitsauswirkungen von Kohlenmonoxid auf den Körper verhindern.

- Der CO-Detektor ist kein Ersatz für korrekte Installation, Nutzung und regelmäßige Wartung von Verbrennungsanlagen und auch nicht für ausreichende Belüftung der Räume, in denen diese Geräte genutzt werden.
- Wir empfehlen, dass Sie den CO-Detektor wöchentlich mit der Taste "TEST/MENÜ" am CO-Detektor testen.
- Dieser CO-Detektor gibt nur dann einen Alarm aus, wenn er an seinem Sensor Kohlenmonoxid erkennt. Daher kann Kohlenmonoxid woanders präsent sein und der Alarm ertönt nicht.
- Wenn der Alarm ertönt, ist mögliches schädliches Kohlenmonoxid vorhanden! Kohlenmonoxid kann tödlich sein!

<b>CO-Konzentration</b>	<b>Dauer der Einatmung und Symptome</b>
<b>50PPM</b>	Die maximale Konzentration, die ein gesunder Erwachsener in 8 Stunden aushalten kann.
<b>200PPM</b>	Nach 2-3 Stunden leichte Kopfschmerzen, Gefühl der Schwäche, Schwindel, Übelkeit
<b>400PPM</b>	Innerhalb von 1-2 Stunden Schmerzen in der Stirn; nach 3 Stunden lebensbedrohlich.
<b>800PPM</b>	Innerhalb von 45 Min. Schwindel, Übelkeit, Krämpfe; Bewusstlosigkeit innerhalb von 2 Stunden; in 2-3 Stunden tödlich.
<b>1600PPM</b>	Innerhalb von 20 Minuten Kopfschmerzen, Schwindel, Übelkeit; in 1 Stunde tödlich.
<b>3200PPM</b>	Innerhalb von 5-10 Minuten Kopfschmerzen, Schwindel, Übelkeit; in 25-30 Min. tödlich.
<b>6400PPM</b>	Innerhalb von 1-2 Min. Kopfschmerzen, Schwindel, Übelkeit; in 10-15 Min. tödlich.
<b>12800PPM</b>	In 1-3 Min. tödlich.

## Alarm

Wenn der CO-Detektor den Alarm ausgibt, kann Kohlenmonoxid (CO) vorhanden sein, was tödlich sein kann. Daher ignorieren Sie niemals diesen Alarm.

Im Alarmfall blinkt die rote ALARM-LED 5 Mal schnell und gibt 5 kurze Pieptöne ab. Der Alarmzyklus wird alle 10 Sekunden 3-mal wiederholt. Sobald die CO-Konzentration unter 40PPM fällt, wird der Alarm beendet.

Wenn die CO-Konzentration 30PPM für 60 Minuten oder 40PPM für 40 Minuten übersteigt, ertönt die Warnung für hohe CO-Gehalt. Einmal alle 5 Minuten blinkt die rote Alarm-LED 4 Mal und es ertönen gleichzeitig 4 kurze Signaltöne.

Was zu tun ist, wenn der Alarm ertönt:

1. Öffnen Sie Türen und Fenster und gehen Sie sofort an die frische Luft. Überprüfen Sie, ob alle das Gebäude verlassen haben.
2. Rufen Sie einen offiziellen Installateur an, der die richtige Funktion und den Wartungsstatus der Verbrennungsquelle (Gas- oder ölbetriebene Geräte) inspiziert, die der Grund für den CO-Alarm sein könnte..
3. Gehen Sie nur dann in das Gebäude zurück, wenn die Ursache behoben und das Gebäude gut gelüftet ist.

Der Alarmton kann für bis zu 10 Minuten ausgeschaltet werden (Hush-Funktion), indem Sie die TEST-Taste 3 Sekunden lang gedrückt halten (<200PPM).

Die Zeit, in der die Hush-Funktion aktiv ist, hängt von der gemessenen CO-Konzentration ab. Die Rauschzeit nimmt mit steigender CO-Konzentration ab. Über 200PPM ist die Hush-Funktion nicht möglich. Wenn die CO-Konzentration sinkt, wird der Alarm schließlich automatisch gestoppt. Drücken Sie die Testtaste während der Stummschaltfunktion, um die Stummschaltfunktion sofort zu deaktivieren und den Alarm hörbar zu machen.

### Empfohlene positionierung für den COA3910

#### Allgemein

- Installieren Sie den CO-Detektor an einem Ort, wo Sie den Alarm in Schlafzimmern hören können.
- In Häusern mit mehreren Stockwerken ist es ratsam, in jedem Stockwerk einen CO-Detektor zu installieren.
- Installieren Sie den Detektor an einer Stelle, wo die wöchentliche Prüfung, einfach, durchgeführt werden kann.
- Wir empfehlen, in jedem Raum mit einem Verbrennungsgerät einen CO-Alarm am Luftauslass des Geräts zu installieren.



- ✓ EMPFOHLEN
- ✗ NICHT BENUTZEN

#### AUCH VERFÜGBAR



Rauchdetektoren, Feuerlöscher  
und Feuerlöschdecken



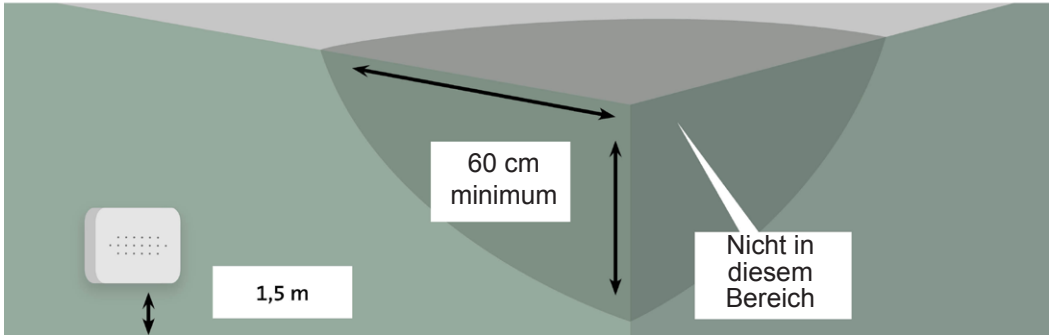
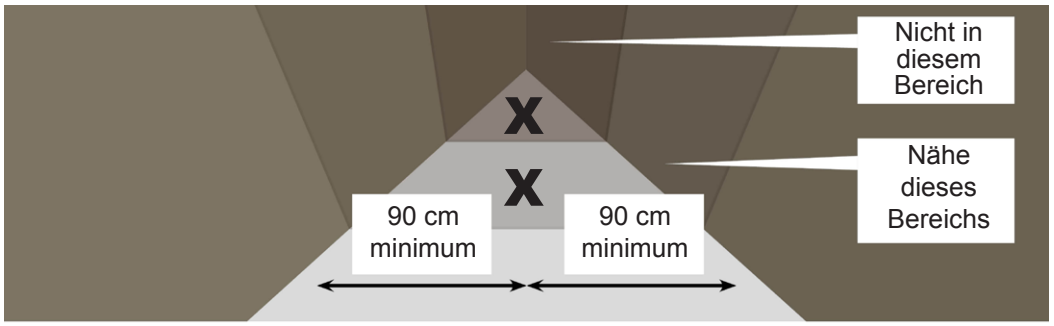

#### In Räumen ohne offene Verbrennungsgeräte

- Installieren Sie den CO-Detektor in Räumen ohne Verbrennungsgeräte, vorzugsweise in Atemhöhe.
- Installieren Sie den CO-Detektor nicht auf Dachfirste, Deckengewölbe oder Vordächer.
- Installieren Sie den CO-Detektor 60 Zentimeter von umgebenden Wänden und Decken.

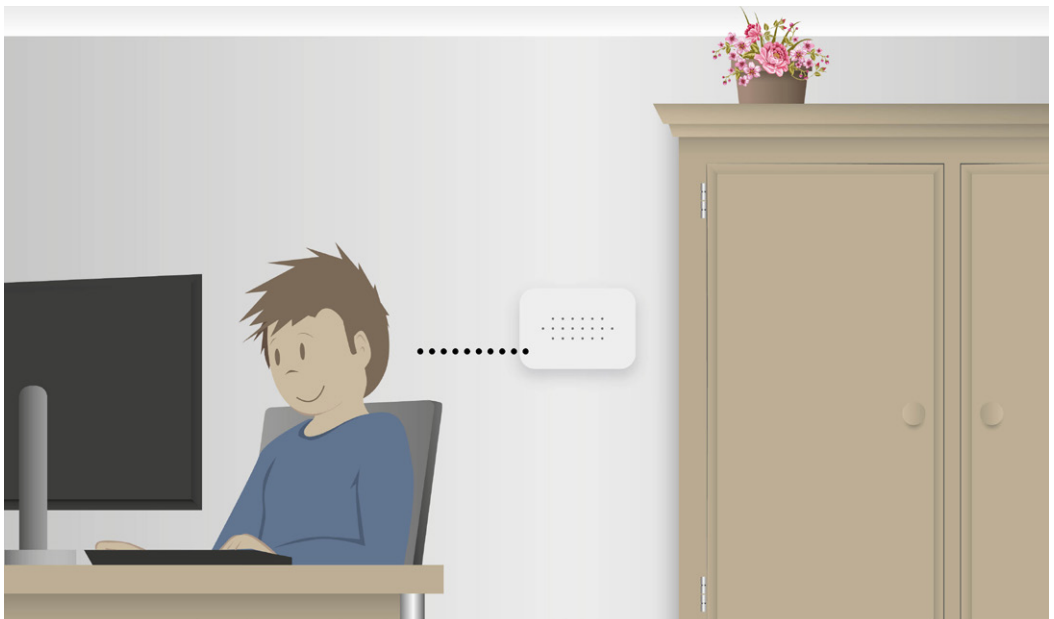

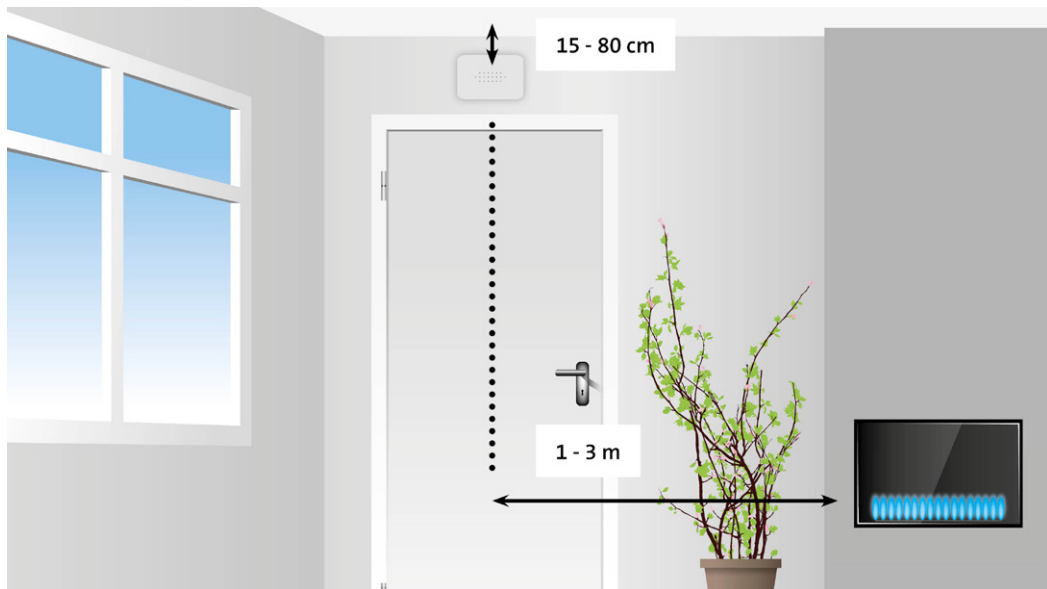

#### In Räumen mit offene Verbrennungsgeräte

- Installieren Sie den CO-Detektor 1 zum 3 m zu Verbrennungsgeräten, innerhalb des Luftstroms des Verbrennungsgeräts..
- Installieren Sie den CO-Detektor nicht auf Dachfirste, Deckengewölbe oder Vordächer.
- Bei kleineren Räumen (<math>4\text{m}^3</math>) sollte der Detektor außerhalb dieser Räume installiert werden.
- Installieren Sie den CO-Detektor 60 Zentimeter von umgebenden Wänden und Decken. Die Installation an Wänden und Decken ist in Räumen mit einer Verbrennunggeräte möglich.

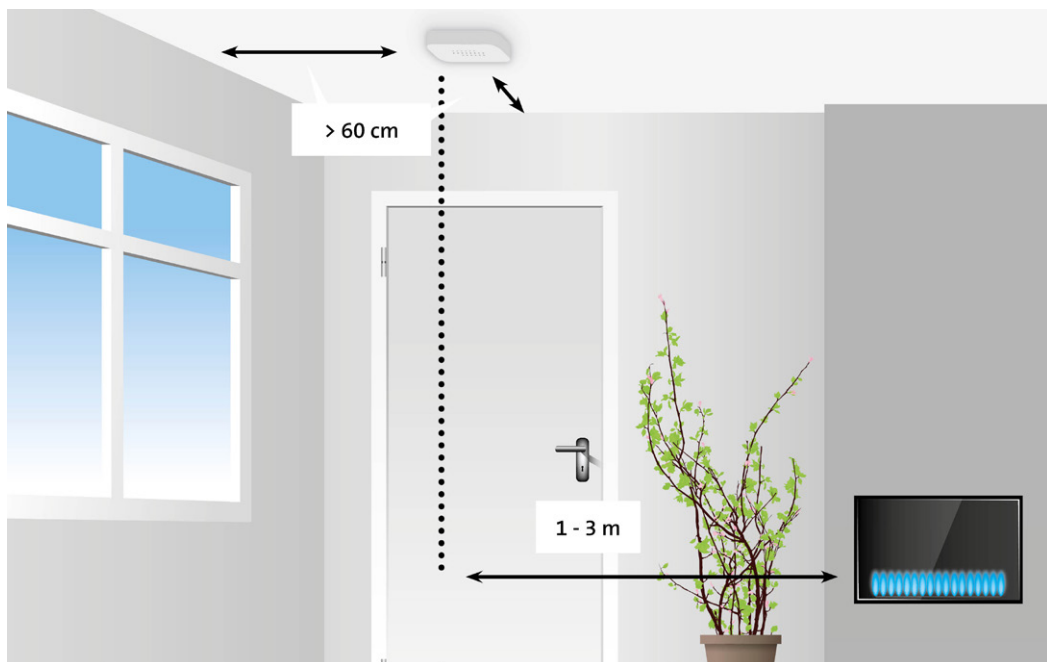

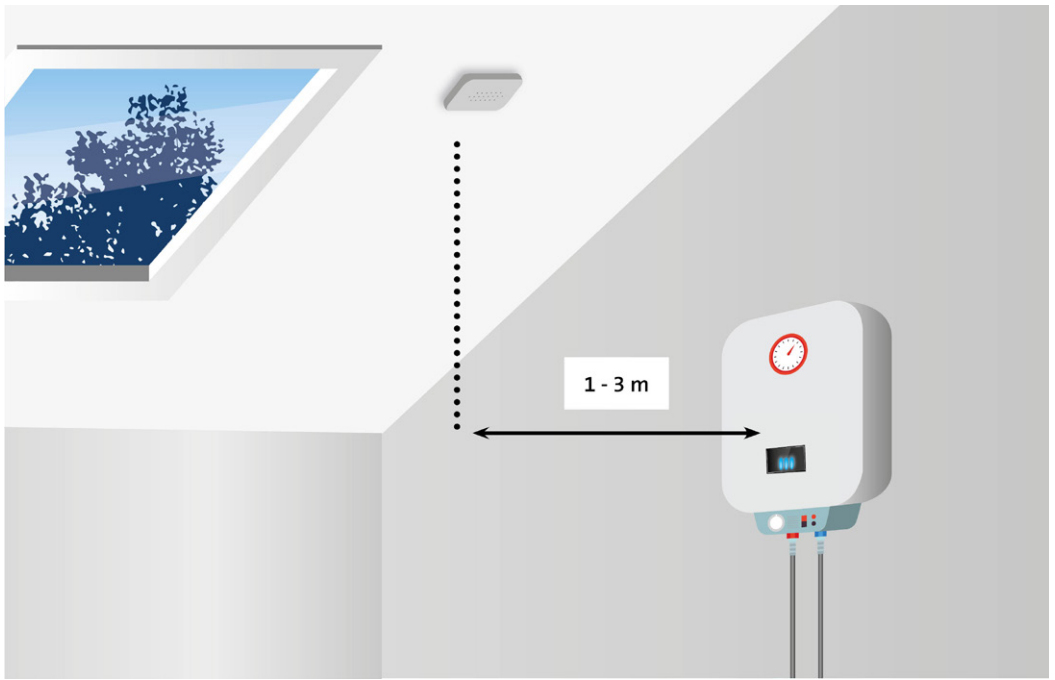

In den Schlafzimmern

- Installieren Sie den CO-Alarm in Schlafräumen in Atemhöhe während des Schlafes.
- Installieren Sie den CO-Detektor nicht auf Dachfirste, Deckengewölbe oder Vordächer.

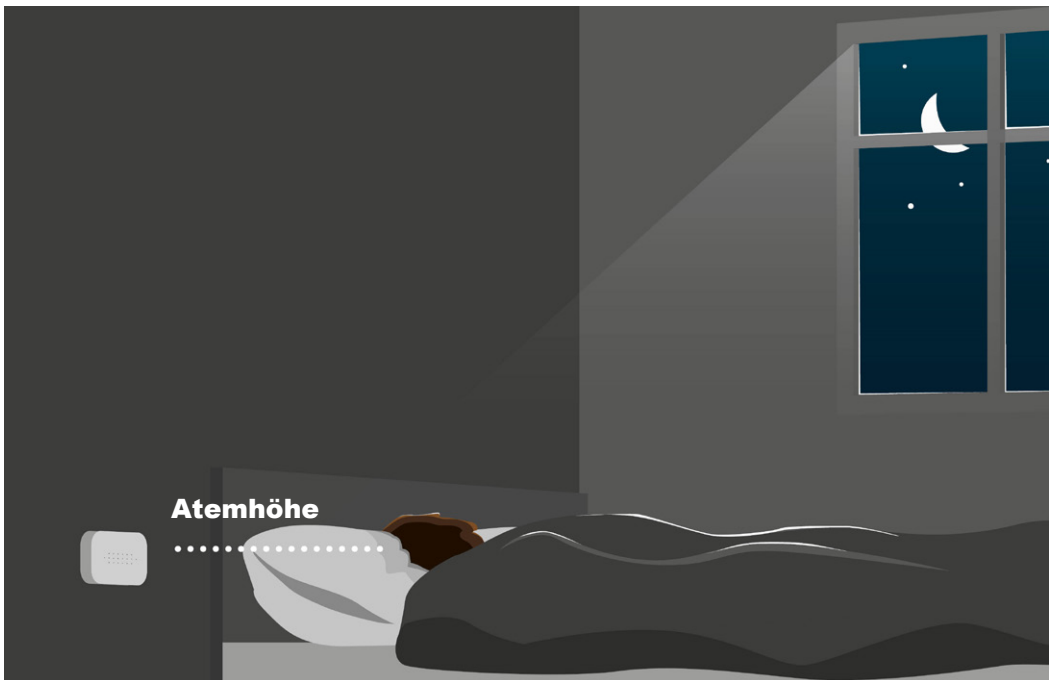

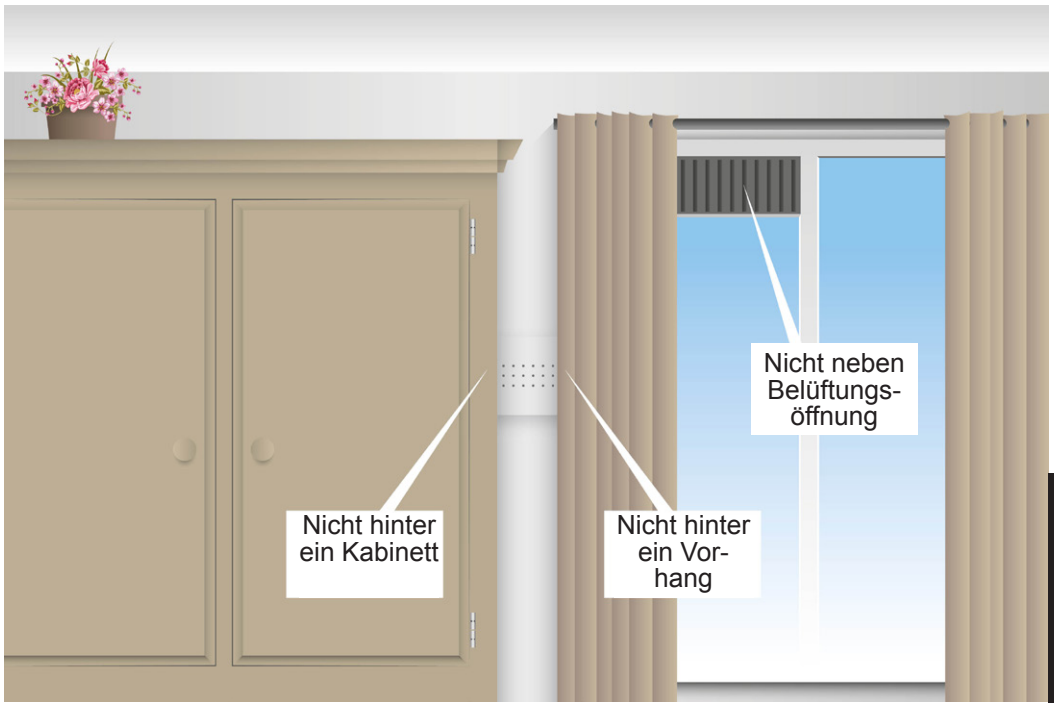

**VERMEIDEN SIE FOLGENDE STELLEN FÜR DIE INSTALLATION:**

- Installieren Sie den CO-Detektor niemals in turbulenter Luft von Deckenventilatoren.
- Installieren Sie den CO-Detektor niemals neben Belüftungsöffnungen mit frischer Luft
- Installieren Sie den CO-Detektor niemals in der Nähe von Türen und Fenstern, die nach außen geöffnet werden.
- Installieren Sie den CO-Detektor niemals in der Nähe von extrem staubigen, schmutzigen oder fettigen Räumen, wie z.B. Heizräumen <math>< 4\text{m}^3</math> oder Speisekammern fern. Staub, Fett und Haushaltschemikalien können den Sensor beeinträchtigen.
- Installieren Sie den CO-Detektor mindestens 0,5 m von Gasentladungslampen (Halogen) entfernt, weil elektronische Interferenzen zu Fehlalarmen führen können.
- Installieren Sie den CO-Detektor niemals in feuchten und nassen Räumen fern, wie z.B. Badezimmer.
- Installieren Sie den CO-Alarm nicht an einem Ort, an dem die Temperatur weniger als  $-10^\circ\text{C}$  oder mehr als  $+45^\circ\text{C}$  beträgt.
- Installieren Sie den CO-Melder nicht an einem Ort, an dem die Luftfeuchtigkeit höher als 93 %RH ist.
- Installieren Sie den CO-Detektor niemals hinter Vorhängen oder Möbeln. Kohlenmonoxid muss den Sensor erreichen können, um sicherzustellen, dass der Sensor Kohlenmonoxidemengen richtig erkennen kann.
- Installieren Sie den CO-Detektor niemals flach auf einen Tisch oder eine ähnliche Oberfläche.
- Installieren Sie den CO-Detektor niemals in Räumen gebrauch gemacht wird von Spraydosen (Haarspray, Deo)

## INSTALLATION:

1. Setzen Sie die Batterien (inklusive) in den Detektor ein.  
A. Drehen Sie die Sicherungsstifte nach innen.  
B. Legen Sie die 3 AA-Batterien unter Beachtung der Polarität ein.  
(Hochenergie-Alkalibatterien 1,5V AA - LR6)  
C. Die Netz-, Störungs- und Alarm-LEDs leuchten für 0.5 Sekunde auf und der Melder gibt ein kurzes akustisches Signal ab.
2. Drücken Sie die Verriegelung aus der Montageplatte heraus.
3. Installieren Sie die Befestigungsplatte an einer geeigneten Stelle
4. Brauchen Sie die Dübel und Schrauben (inklusive).
5. Sie können durch kurzes Drücken der Testtaste den ersten Test durchführen, siehe auch Abschnitt "Testen"
6. Verriegeln Sie nun die Montageplatte mit dem CO-Melder, indem Sie den Riegel auf der Oberseite in die Bohrung stecken, bis Sie ein Klicken hören.
7. Der CO-Detektor funktioniert sofort.

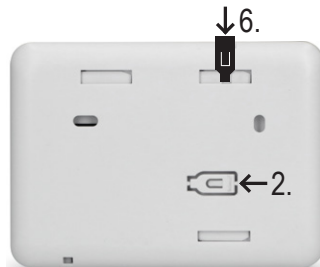
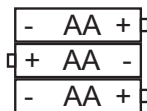

## EINSATZ:

1. Die Power-LED leuchtet alle 45 Sekunden auf, um anzuzeigen, dass der Melder arbeitet.
2. Wenn der Melder alle 60 Sekunden einen kurzen Piepton abgibt und die gelbe „Fault“-LED blinkt, sollten die Batterien so schnell wie möglich ausgetauscht werden. Wenn diese Warnungen beginnen, arbeitet der Melder für 30 Tage im Standby-Modus oder 4 Minuten im Alarm-Modus.
3. Die nachstehende Tabelle zeigt an, wann der Detektor den Alarm ausgibt.

CO-Konzentration	KEIN ALARM für	ALARM für
30PPM	120 min.	-
50PPM	60 min.	90 min.
100PPM	10 min.	40 min.
300PPM	-	3 min.

In Übereinstimmung mit der EN50291 Norm.

4. Wenn der Alarm ertönt, soll er innerhalb 6 Sekunden, nachdem der Detektor in einen Raum mit einer CO-Konzentration unter 40 PPM gebracht wurde, abschalten.
5. Der Alarmton kann bis zu 10 Minuten lang ausgeschaltet werden, indem Sie die TEST-Taste 3 Sekunden lang gedrückt halten (<200PPM).
6. Der Melder führt alle 180 Sekunden automatisch eine Fehlerprüfung durch.

## TESTEN:

Wenn der CO-Melder unter normalen Bedingungen in Betrieb ist, sollten der Sensor und die Sirene mindestens einmal im Monat getestet werden. Drücken Sie die Taste „TEST“. „POWER“, „FAULT“ und „ALARM“ LED leuchten. Dann gibt der Melder innerhalb von 10 Sekunden 5 Pieptöne ab und zusätzlich leuchtet die rote LED „ALARM“. Jetzt ist alles in Ordnung.

Wenn der Melder eine Störung anzeigt, leuchtet die gelbe LED „FAULT“ zweimal auf und gibt 2 Pieptöne pro Minute ab.

## STUMMSCHALTUNG ALARM (HUSH-FUNKTION):

Manchmal kann der Alarm aufgrund des Einflusses von Umweltfaktoren ertönen. Zum Beispiel Rauch mit bestimmten Konzentrationen von Kohlenmonoxid oder anderen chemischen Gasen. Wenn der CO-Pegel



niedriger als 200PPM ist, drücken Sie die Taste „TEST“. Der Alarm wird gestoppt und der Melder prüft sofort wieder den CO-Wert. Wenn die Konzentration höher als 200PPM ist, ist es unmöglich, den Alarm zu stoppen. Die rote LED blinkt 8 Mal pro Sekunde und das Tonsignal wird für maximal 10 Minuten gestoppt. Wenn die Konzentration nach maximal 10 Minuten immer noch über 200PPM liegt, wird der Alarm erneut aktiviert. Drücken Sie die Testtaste während der Stummschaltfunktion, um die Stummschaltfunktion sofort zu deaktivieren und den Alarm wieder hörbar zu machen.

#### LED-ANZEIGE:

Rote LED	Alarm, Kohlenmonoxid vorhanden
Gelbe LED	Sensorproblem
Grüne LED	Normale Funktion, alle 45 Sekunden blinkt das grüne LED

#### BATTERIEINFORMATIONEN ANZEIGEN:

1. Die Batterie wird automatisch alle 45 Sekunden überprüft.
2. Alle 45 Sekunden leuchtet die grüne LED kurz auf, solange die Batteriespannung über 3,6 Volt liegt. Dies bedeutet, dass die Batteriekapazität gut ist. Fällt die Batteriespannung unter 3,6 Volt, ist ein Piepton zu hören, die gelbe LED leuchtet kurz auf. Die Batterien sollten nun so schnell wie möglich ausgetauscht werden.

Wenn leere Batterien angezeigt werden, sollten die Batterien schnellstmöglich ausgetauscht werden. Verwenden Sie Alkaline-Hochenergiebatterien (3 x LR6/1,5 V AA). Aufladbare Batterien sind nicht geeignet. Mit den mitgelieferten Batterien dauert es etwa 18 Monate, bevor die Batterien erschöpft sind.

#### GRUND FÜR SENSORFEHLER:

Ein Fehler könnte an einer defekten Schaltung, einem fehlerhaften Sensor oder fehlerhafter Elektronikteile liegen.

#### SENSORFEHLER VERURSACHT DURCH CHEMISCHE GASE:

Wenn flüchtige chemische Gase wie Alkohol die Ursache für Fehlererkennung sein, können Sie korrigiert werden indem Sie den Detektor ausschalten und für 24 Stunden an der frischen Luft lassen. Dadurch wird der Sensor wiederhergestellt. Wenn der Fehler nach diesen 24 Stunden nicht gelöscht ist, ist der Detektor fehlerhaft und sollte ausgetauscht werden. Reparieren Sie den Detektor nicht selbst, sondern lassen ihn vom Importeur reparieren.

Wenn der Alarm durch hohe Konzentrationen an chemischen Gasen kontaminiert und beschädigt ist, könnte der Sensor beeinträchtigt werden. Dies führt zu einem vorübergehenden Fehler oder permanenter Beschädigung. Wenn der Alarm ertönt und Sie chemisches Gas riechen, könnte dies die Ursache sein. Kohlenmonoxid ist ein farb- und geruchloses Gas. Chemische Gase riechen.

Folgende Substanzen und Gase können Fehlalarme verursachen oder den Detektor permanent beschädigen: Methan, Propan, Isobutan, Ethylen, Ethanol, Alkohol, Isopropanol, Benzol, Toluol, Säure, Äther, Wasserstoff, hepatisches Gas, Schwefeldioxid, Aerosol, Treibmittel, Alkohollösung, Farbe, Verdünner, Bindemittel, Shampoo, Aftershave-Balsam, Parfüm, Autoabgase (Kaltstart) und bestimmte Reinigungsmittel.

#### BILDSCHIRMMELDUNGEN :



Standard-Bildschirm



Hohe CO-Konzentration  
>600PPM



Fehlermeldung

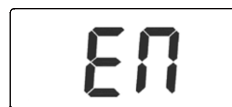

Startanzeige

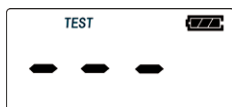

Interner Testbildschirm



Stummschaltfunktion  
ein



Ende der Sensorlebensdauer  
(Produkt ersetzen)

## WARTUNG:

Um die richtige Funktionsfähigkeit des CO-Detektors beizubehalten, befolgen Sie bitte diese einfachen Schritte:

- Prüfen Sie einmal im Monat durch Drücken der Testtaste, ob der Alarm ordnungsgemäß funktioniert.
- Reinigen Sie den CO-Detektor mit einem Staubsauger oder einem weichen Tuch oder bürsten Sie ihn jeden Monat ab, um übermäßigen Staub zu entfernen.
- Überprüfen Sie, ob die Batterien beschädigt, erschöpft oder korrodiert sind.
- Erklären Sie Kindern, dass sie nicht mit dem CO-Detektor spielen dürfen.
- Stellen Sie sicher, dass sie über die Gefahren einer Kohlenmonoxidvergiftung Bescheid wissen.
- Reinigen Sie den CO-Detektor niemals mit Reinigungsmitteln oder anderen Lösungen.
- Verwenden Sie in der Nähe des CO-Detektors niemals Lüfterfrischer, Haarspray oder andere Aerosole.
- Malen Sie den CO-Detektor nicht an. Farbe bedeckt die Öffnungen, so dass der Sensor kein CO erkennen kann.
- Das Produkt niemals selbst zerlegen, reparieren oder modifizieren; es besteht ein hohes Risiko, dass es nicht mehr richtig oder zuverlässig funktioniert.

## BATTERIEAUSTAUSCH:

Entfernen Sie die Batterieabdeckung auf der Rückseite des Geräts, indem Sie die Abdeckung vom Produkt abschieben; Sie haben nun Zugang zu den Batterien.

Entfernen Sie die Batterien aus dem Gerät und ersetzen Sie sie durch 3x neue High Energy Alkaline-Batterien 1,5V AA - LR6, wobei Sie darauf achten müssen, dass die Polarität der Batterien mit den Anweisungen im Batteriefach übereinstimmt.

## SENSORAUSTAUSCH:

Der Sensor hat eine Lebensdauer von 10 Jahren. Nach 10 Jahren müssen Sie das komplette Produkt ersetzen, der Sensor selbst ist nicht austauschbar.

Wenn innerhalb dieser 10 Jahre die gelbe LED leuchtet, obwohl Sie die Batterien wieder angeschlossen oder ausgetauscht haben, schlagen Sie bitte im Abschnitt "Sensorfehler verursacht durch chemische Gase" nach.

Wenn die gelbe „FAULT“-LED 3 Mal aufleuchtet und 3 Pieptöne pro Minute zu hören sind, sollte das gesamte Produkt ausgetauscht werden. Dies ist die End of Life Warnung.

## TECHNISCHE DATEN:

Stromversorgung:	3 x LR6, 1,5 V AA Alkaline-Hochenergiebatterien
Empfindlichkeit und Zeit:	30 ppm, Alarm wird innerhalb von 120 Minuten nicht aktiviert
	50 ppm, Alarm wird innerhalb von 60-90 Minuten aktiviert
	100 ppm, Alarm wird innerhalb von 10-40 Minuten aktiviert
	300 ppm, Alarm wird innerhalb von 3 Minuten aktiviert
Standby-Verbrauch:	<30µA
Verbrauch bei Alarm:	<65mA
Schalldruck bei Alarm:	>85 dB (3 m Abstand)
Umweltbedingungen während des Betriebs:	-10~+45°C, 0~93% Luftfeuchtigkeit
Typ:	Typ B (ungeprüfter Ausgang)

## UMWELT:

Leere Batterien nie beim normalen Müll entsorgen, sondern wie lokal angeordnet. Auch Ihr COA3910 Gerät nie mit dem normalen Müll entsorgen, sondern entsprechend für Recycling abgeben.

## KONFORMITÄTSERKLÄRUNG

Die Konformitätserklärung ist auf der Website <http://DOC.hesdo.com/COA3910-DOC.pdf>



## GENERELT:

Hvad er kulilte?

Kulilte, betegnet CO, kaldes også carbonmonoxid. Det er en farveløs, smagløs, lugtfri og giftig gas.

BEMÆRK: Dette er CO (kulilte) og ikke CO<sub>2</sub> (kuldioxid).

MAN KAN IKKE SE, LUGTE ELLER SMAGE KULILTE, OG DET KAN VÆRE DØDELIGT.

CO udledes som en del af en varm gasblanding, og derfor har den en tendens til at stige, indtil den køler ned. Det er i modsætning til CO<sub>2</sub>, som er tungere end luft og falder nedad.

Alle brændstoftyper kan producere kulilte.

De mest almindelige CO-kilder:

De mest almindelige kuliltekilder er (defekte) gasapparater, der bruges til:

- Opvarmning (centralvarmekedel, geysere, gasvarmer, transportable brændeovne)
- Madlavning
- Køretøjer, der er tændt i en tilstødende garage
- Tilstoppede skorstene, røgkanaler eller pejse
- Brændstofdrevet værktøj
- Brug af åben ild i et lukket rum

COA3910 detekterer ikke andre gasser end CO-gas.

Symptomer på kulilteforgiftning:

Symptomerne på kulilteforgiftning er svimmelhed, træthed, svaghed, hovedpine, kvalme, opkastning, søvnighed og forvirring.

Alle er følsomme over for farene ved kulilte, men eksperter er enige om, at små børn, gravide kvinder og deres ufødte børn, ældre mennesker og personer med hjerte- eller vejtrækningsproblemer har den største risiko for alvorlige eller endda dødelige skader. Hvert år skal en autoriseret installatør inspicere og rengøre dit varmesystem, ventilationsåbninger, skorsten og røgkanaler.

Vigtigt:

- Denne CO-detektor er ikke en erstatning for røg-, brand- eller andre detektorer.
- Detektoren skal installeres af en kompetent person.
- Denne detektor kan ikke beskytte personer med særlige medicinske tilstande.
- Denne detektor kan ikke forhindre kuliltens kroniske effekter på kroppen og helbredet.
  
- Denne CO-detektor er ikke en erstatning for korrekt installation, brug og periodisk vedligeholdelse af forbrændingsudstyr eller tilstrækkelig ventilation af rum, hvor disse enheder bruges.
- Vi anbefaler, at du tester CO-detektoren hver uge ved hjælp af knappen "TEST/NULSTIL" på CO-detektoren.

- Denne CO-detektor slår kun alarm, når der er kulilte til stede ved dens sensor. Derfor er det muligt, at der er kulilte til stede andre steder, og at alarmen ikke lyder.
- Når alarmen lyder, er der muligvis skadelige kulilteniveauer til stede! Kulilte kan være dødbringende!

CO-koncentration	Periode med indånding og symptomer
50 PPM	Den maksimale koncentration, en sund voksen kan tåle på 8 timer.
200 PPM	Efter 2-3 timer, mild hovedpine, svaghedsfølelser, svimmelhed, kvalme.
400 PPM	Inden for 1-2 timer, ømhed i panden; efter 3 timer, livstruende.
800 PPM	Inden for 45 minutter, svimmelhed, kvalme, kramper; bevidsthedstab inden for 2 timer; dødelig inden for 2-3 timer.
1600 PPM	Inden for 20 minutter, hovedpine, svimmelhed, kvalme; dødelig inden for 1 time.
3200 PPM	Inden for 5-10 minutter, hovedpine, svimmelhed, kvalme; dødelig inden for 25-30 minutter.
6400 PPM	Inden for 1-2 minutter, hovedpine, svimmelhed, kvalme; dødelig inden for 10-15 minutter.
12800 PPM	Dødelig inden for 1-3 minutter.

## Alarm

Når CO-detektoren slår alarm, kan der være kulilte (CO) til stede, som kan være dødelig. Derfor må du aldrig ignorere denne alarm.

Når alarmen udløses, blinker den røde ALARM-lampe hurtigt 5 gange og udsender 5 korte biplyde. Alarmcyklussen gentages 3 gange hvert 10. sekund. Når kuliltekoncentrationen falder til under 40 PPM, stopper alarmen.

Hvis CO-koncentrationen overstiger 30 PPM i 60 minutter eller 40 PPM i 40 minutter, lyder alarmen for høj CO-koncentration. En gang hvert 5. minut blinker den røde alarm-lampe 4 gange samtidig, og der lyder 4 korte lyde.

Det skal du gøre, når alarmen lyder:

1. Åbne døre og vinduer, og gå straks ud i den friske luft. Tjekke, om alle har forladt bygningen.
2. Få en autoriseret installatør til at kontrollere, at forbrændingskilden (gas- eller oliedrevet udstyr), der kan være årsag til CO-alarmen, fungerer korrekt og er i god stand.
3. Først gå ind i bygningen igen, når årsagen er blevet løst, og bygningen er blevet godt udluftet.

Alarmlyden kan slukkes i op til 10 minutter (dæmpningsfunktionen) ved at trykke på TEST-knappen og holde den nede i 3 sekunder (<200 PPM).

Den tid, hvor dæmpningsfunktionen er aktiv, afhænger af den målte CO-koncentration. Dæmpningstiden aftager, når CO-koncentrationen stiger. Over 200 PPM er dæmpningsfunktionen ikke mulig.

Når CO-koncentrationen falder, vil alarmen til sidst stoppe automatisk. Under dæmpningsfunktionen skal du trykke på testknappen for straks at deaktivere dæmpningsfunktionen og gøre alarmen hørbar.

## Anbefalede steder til installation af COA3910

### Generelt

- Installer CO-detektoren på et sted, hvor alarmen kan høres i soveværelserne.
- I huse med flere etager anbefales det at installere en CO-detektor på hver etage.
- Installer detektoren på et sted, hvor den ugentlige kontrol let kan udføres.
- Vi anbefaler, at der installeres en CO-detektor i hvert rum med en forbrændingsenhed ved enhedens luftudgang.



- ✓ ANBEFALET
- ✗ MÅ IKKE BRUGES

FÅS OGSÅ



Røgdetektorer, ildslukkere  
og brandtæpper



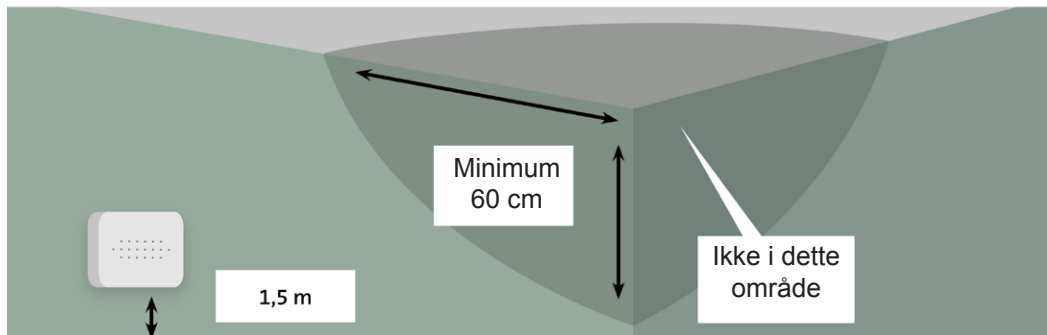
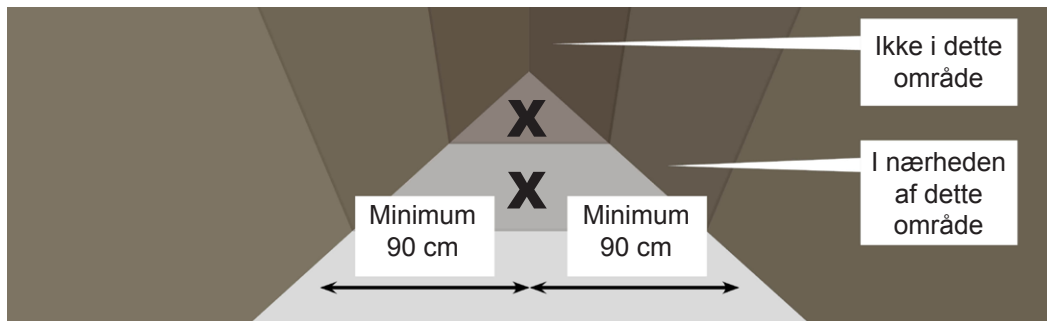

#### I rum uden forbrændingsenheder

- Installer CO-detektoren i rum uden forbrændingsenheder, helst i åndehøjde.
- Installer CO-detektoren langt fra tagrygge, hjørner, buede lofter eller fronttag.
- Installer CO-detektoren 60 centimeter fra omgivende vægge og lofter.

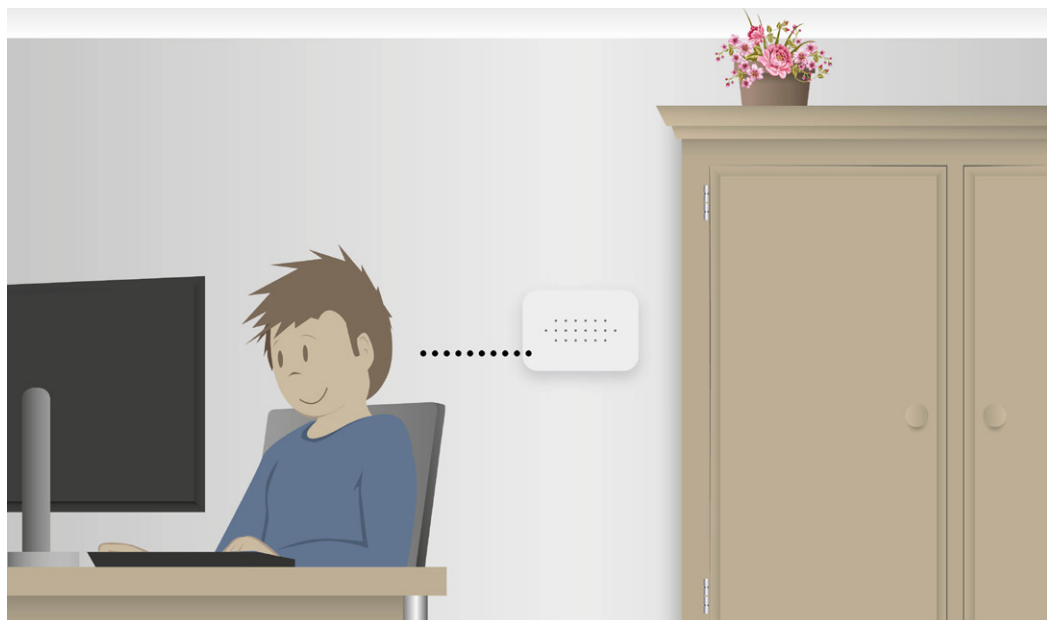

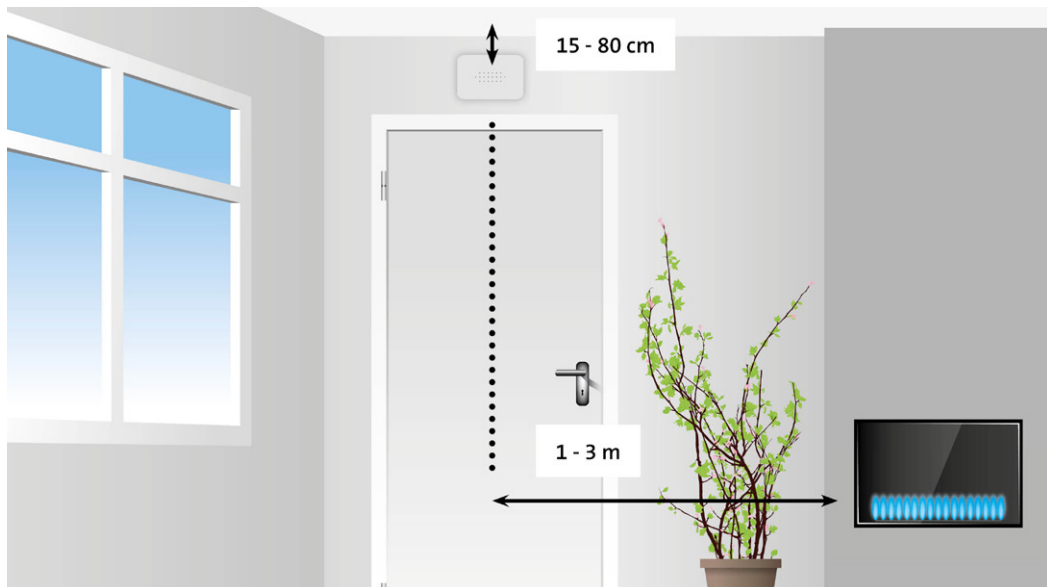

#### I rum med forbrændingsenheder

- Installer CO-detektoren 1 til 3 meter væk fra forbrændingsenheder, inden for luftstrømmen fra forbrændingsenheden.
- Installer CO-detektoren langt fra tagrygge, hjørner, buede lofter eller fronttag.
- I tilfælde af mindre rum (<4m<sup>3</sup>) skal detektoren installeres uden for disse rum.
- Installer CO-detektoren 60 centimeter fra omgivende vægge og lofter.  
Installation på både vægge og loft er mulig i rum med en forbrændingsenhed.

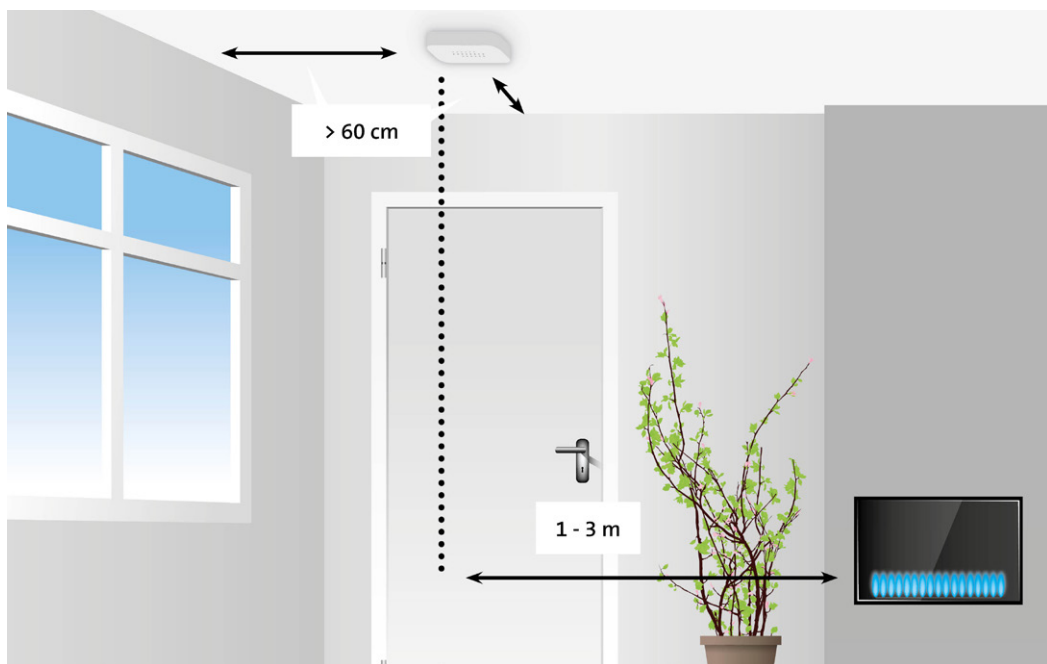

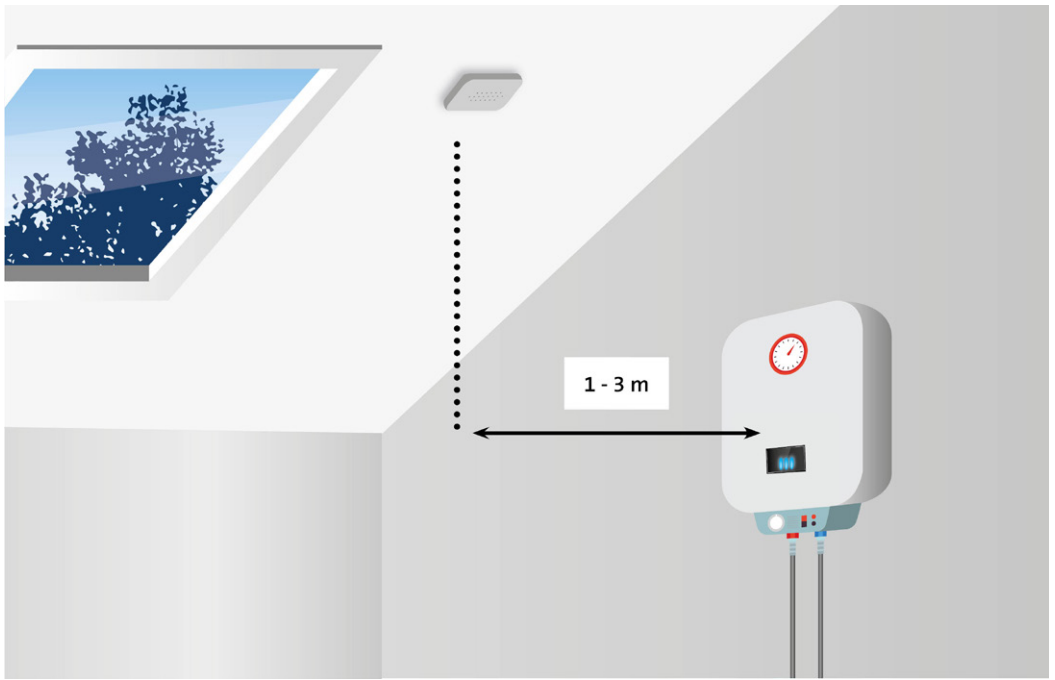

#### I soveværelser

- Installer CO-alarmen i soveværelset i vejtrækningshøjde, mens man sover.
- Installer CO-detektoren langt fra tagrygge, hjørner, buede lofter eller fronttag.

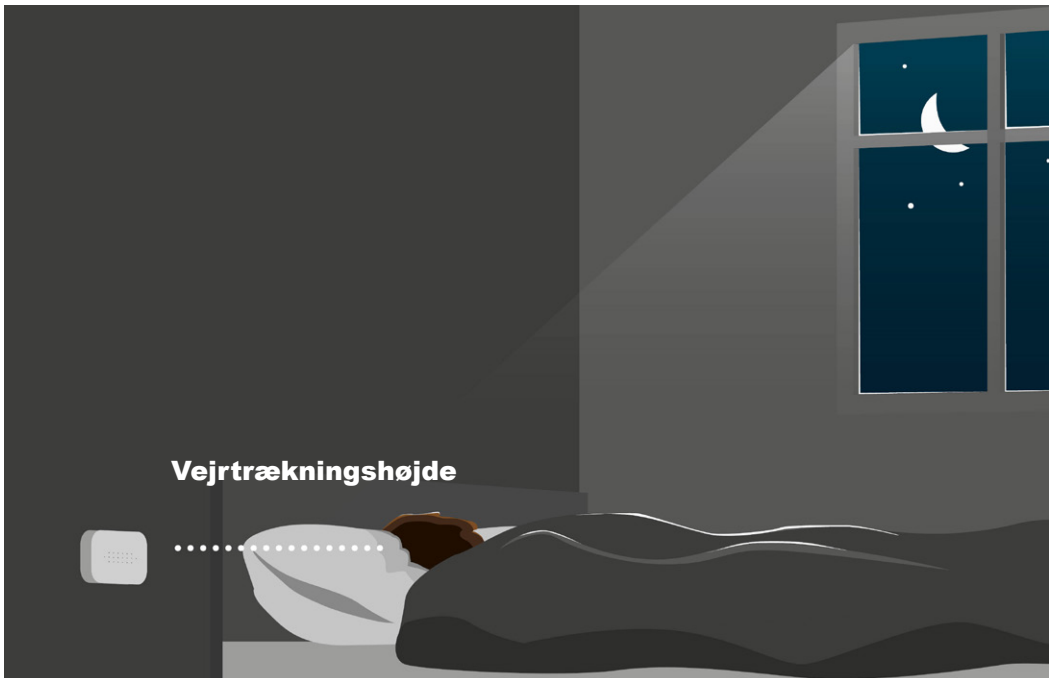



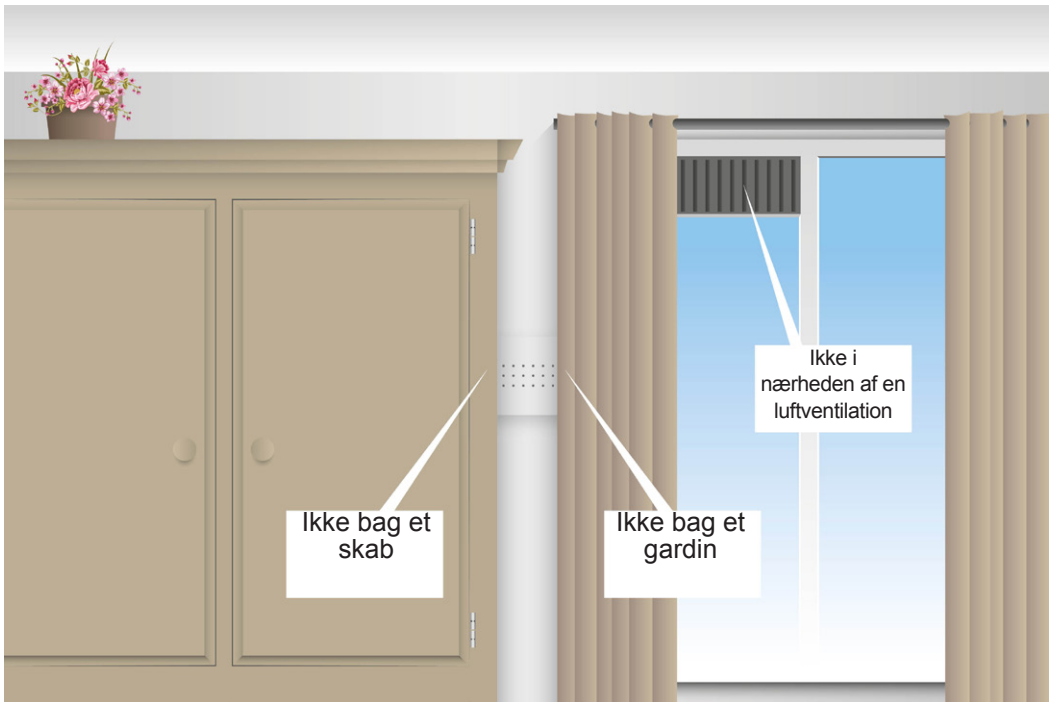

#### UNDGÅ FØLGENDE STEDER TIL INSTALLATION:

- Installer ikke CO-detektoren i den turbulente luft, der skabes af loftsventilatorer.
- Installer ikke CO-detektoren i nærheden af ventilationsåbninger med frisk luft.
- Installer ikke CO-detektoren i nærheden af døre og vinduer, der fører ud i det fri.
- Installer ikke CO-detektoren i nærheden af ekstremt støvede, snavsede eller fedtede rum som f.eks. fyrrum <math><4\text{m}^3</math> eller spisekamre. Støv, fedt og husholdningskemikalier kan påvirke sensoren.
- Installer CO-detektoren mindst 0,5 meter væk fra gasudledningslamper (halogen) på grund af elektroniske forstyrrelser, der kan føre til falske alarmer.
- Installer ikke CO-detektoren i fugtige og våde rum som f.eks. badeværelset.
- Installer ikke CO-detektoren på et sted, hvor temperaturen er lavere end  $-10\text{ }^{\circ}\text{C}$  eller varmere end  $+45\text{ }^{\circ}\text{C}$ .
- Installer ikke CO-detektoren på et sted, hvor luftfugtigheden er højere end 93 % RH.
- Installer aldrig CO-detektoren bag gardiner eller møbler. Kulilte skal kunne nå sensoren for at sikre, at sensoren kan registrere kulilteniveauet korrekt.
- Installer aldrig CO-detektoren fladt på et bord eller lignende overflade.
- Installer aldrig CO-detektoren i rum, hvor der kan bruges spraydåser (hårspray, deodorant).

## INSTALLATION:

1. Indsæt de medfølgende batterier i detektoren.  
A. Drej sikringsstifterne indad.  
B. Indsæt de 3 AA-batterier, og overhold polariteten.  
(Alkaliske batterier med høj energi 1,5 V AA - LR6)  
C. Strøm-, fejl- og alarm-lamperne lyser i 0,5 sekund, og detektoren udsender et kort lydsignal.
2. Skub låsen ud af monteringspladen.
3. Installer monteringspladen på et passende sted
4. Brug de medfølgende rawplugs og skruer.
5. Du kan udføre den første test ved at trykke kortvarigt på testknappen. Se også afsnittet "Test".
6. Lås nu monteringspladen sammen med CO-detektoren ved at indsætte låsen øverst i hullet, indtil du hører et klik.
7. CO-detektoren er nu funktionsdygtig.

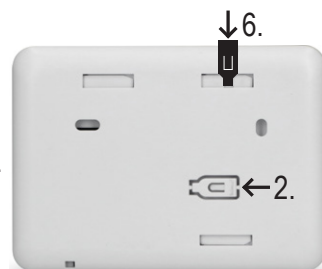
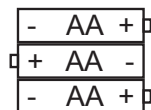

## BRUG:

1. Hvert 45. sekund lyser strømlampen kortvarigt for at indikere, at detektoren er i drift.
2. Når detektoren giver et kort bip hvert 60. sekund, og den gule "Fejl"-lampe blinker, skal batterierne udskiftes så hurtigt som muligt. Ved starten af disse advarsler vil detektoren fungere i 30 dage i standby eller i 4 minutter i alarmtilstand.
3. Tabellen nedenfor viser, hvornår detektoren udsender en alarm.

CO-koncentration	INGEN ALARM for	ALARM for
30 PPM	120 min.	-
50 PPM	60 min.	90 min.
100 PPM	10 min.	40 min.
300 PPM	-	3 min.

I overensstemmelse med EN50291-standarden.

4. Når alarmen lyder, slukkes den inden for 6 sekunder, efter at detektoren er flyttet til et rum med en CO-koncentration under 40 PPM.
5. Alarmlyden kan slukkes i op til 10 minutter ved at trykke på TEST-knappen og holde den nede i 3 sekunder (<200 PPM).
6. Detektoren udfører automatisk en fejlinspektion hvert 180. sekund.

## TEST:

Når CO-detektoren fungerer under normale forhold, bør sensoren og sirenen testes mindst en gang om måneden. Tryk på "TEST"-knappen. Lamperne for "STRØM", "FEJL" og "ALARM" lyser op. Derefter afgiver detektoren 5 bip inden for 10 sekunder, og den røde "ALARM"-lampe lyser også. Alt er nu i orden. Hvis detektoren giver en fejlmeddelelse, vil den gule "FEJL"-lampe lyse 2 gange og afgive 2 bip pr. minut.

## DÆMPNING AF ALARM (DÆMPNINGSFUNKTION):

Nogle gange kan alarmen gå i gang på grund af påvirkning fra miljømæssige faktorer. For eksempel røg, der indeholder visse koncentrationer af kulilte eller andre kemiske gasser. Når CO-niveauet er lavere end 200 PPM, kan du trykke på "TEST"-knappen. Alarmen vil stoppe, og detektoren vil straks kontrollere CO-værdien igen. Når koncentrationen er højere end 200 PPM, er det umuligt at stoppe alarmen.

Den røde lampe vil blinke 8 gange i sekundet, og lydsignalet vil stoppe i maks. 10 minutter. Hvis koncentrationen efter maks. 10 minutter stadig er over 200 PPM, aktiveres alarmer igen. Under dæmpningsfunktionen skal du trykke på testknappen for straks at deaktivere dæmpningsfunktionen og gøre alarmer hørbar.

#### LAMPERNES BETYDNING:

Rød lampe	Alarm, kullite til stede
Gul lampe	Sensorproblem
Grøn lampe	Normal drift, lampen blinker hvert 45. sekund

#### INDIKATION AF BATTERIOPLYSNINGER:

1. Hvert 45. sekund kontrolleres batteriet automatisk.
2. Hvert 45. sekund lyser den grønne lampe kortvarigt, så længe den samlede batterispænding er over 3,6 volt. Det betyder, at batterikapaciteten er i orden. Hvis batterispændingen falder til under 3,6 volt, lyser den gule "Fejl"-lampe kortvarigt en gang i minuttet, og der lyder et enkelt bip. Nu skal batterierne udskiftes så hurtigt som muligt.

Når det angives, at batterierne er tomme, skal de udskiftes så hurtigt som muligt.

Brug alkaliske batterier med høj energi (3 x LR6/1,5V AA). Genopladelige batterier er ikke egnede.

Med både de medfølgende batterier og de fleste A-mærkebatterier på markedet vil det tage ca. 18 måneder, før disse er tomme.

#### MEDDELELSER PÅ SKÆRMEN:



Standardskærm

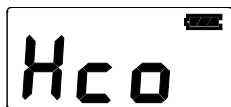

Høj CO-koncentration  
>600 PPM



Fejlmeddelelse

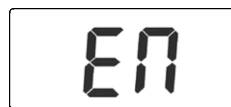

Opstartsskærm

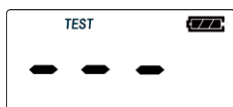

Intern testskærm



Lydløs-funktionen er  
slået til



Sensorens levetid er  
slut (udskift produktet)

#### ÅRSAG TIL SENSORFEJL:

Fejl kan være forårsaget af defekte kredsløb, en defekt sensor eller defekte elektroniske dele.

#### SENSORFEJL FORÅRSAGET AF KEMISKE GASSER:

Når flygtige kemiske gasser som f.eks. alkohol er årsag til fejldetektering, kan dette afhjælpes ved at slukke for detektoren og lade den stå i frisk luft i 24 timer. Dette vil gendanne sensoren. Hvis fejlen ikke er afhjulpet efter disse 24 timer, er detektoren defekt og skal udskiftes. Reparer ikke selv detektoren, men få den repareret af importøren.

Når alarmer er kontamineret og beskadiget af høje koncentrationer af kemiske gasser, kan sensoren blive påvirket. Dette vil føre til en midlertidig fejl eller permanent skade. Når alarmer lyder, og du kan lugte en kemisk gas, kan det være årsagen. Kullite er en farveløs og lugtfri gas. Kemiske gasser har en lugt.

Følgende stoffer og gasser kan forårsage falske alarmer eller beskadige detektoren permanent: Metan, propan, iso-butan, ethylen, ethanol, alkohol, iso-propanol, benzen, toluen, syre, ether, brint, hepatisk gas, svovldioxid, aerosol, drivmiddel, alkoholpræparat, maling, fortynder, opløsningsmiddel, bindemiddel, shampoo, aftershavebalsam, parfume, biludstødning (koldstart) og visse rengøringsmidler.

#### VEDLIGEHODELSE:

Følg disse enkle trin for at holde din CO-detektor funktionsdygtig:

- En gang om måneden skal du kontrollere, at alarmer fungerer korrekt ved at trykke på testknappen.
- Rengør CO-detektoren med en støvsuger eller med en blød klud eller børste en gang om måneden for at fjerne overskydende støv.
- Kontroller, om batterierne er beskadigede, opbrugte eller korroderede.
- Forklar børn, at de ikke må lege med CO-detektoren.
- Sørg for, at børn er opmærksomme på farerne ved kulilteforgiftning.
- Du må aldrig bruge rengøringsmidler eller andre opløsninger til at rengøre CO-detektoren.
- Du må aldrig bruge luftfriskere, hårspray eller andre aerosoler i nærheden af CO-detektoren.
- Du må ikke male CO-detektoren. Maling dækker ventilationsåbningerne og forhindrer sensoren i at detektere CO.
- Du må aldrig selv adskille, reparere eller ændre produktet. Der er stor risiko for, at det ikke længere fungerer korrekt eller pålideligt.

#### UDSKIFTNING AF BATTERIER

Fjern batteridækslet på bagsiden af enheden ved at skubbe dækslet af produktet, så du nu har adgang til batterierne. Tag batterierne ud af enheden, og udskift dem med 3x nye alkaliske batterier med høj energi 1,5 V AA - LR6, og sørg for, at batteriernes polaritet stemmer overens med instruktionerne i batterirummet.

#### UDSKIFTNING AF SENSOREN:

Sensoren har en levetid på 10 år. Efter 10 år skal du udskifte hele produktet. Selve sensoren kan ikke udskiftes.

Hvis den gule lampe lyser inden for disse 10 år, selvom du har tilsluttet eller udskiftet batterierne, henvises der til afsnittene Årsag til sensorfejl og Sensorfejl forårsaget af kemiske gasser.

Hvis den gule "FEJL"-lampe lyser 3 gange, og der høres 3 bip i minuttet, skal hele produktet udskiftes. Dette betyder, at produktets levetid er slut.

#### SPECIFIKATIONER:

Strømforsyning:	3 x LR6, 1,5 V AA alkaliske batterier med høj energi
Følsomhed og tid:	30 PPM, alarmer aktiveres ikke inden for 120 minutter 50 PPM, alarmer aktiveres inden for 60~90 minutter 100 PPM, alarmer aktiveres inden for 10~40 minutter 300 PPM, alarmer aktiveres inden for 3 minutter
Forbrug i standby:	<30µA
Forbrug ved alarm:	<65mA
Lydtryk ved alarm:	>85dB (3 meters afstand)
Miljøforhold under brug:	-10~+45 °C, 0~93 % luftfugtighed.
Type:	Type B (ukontrolleret udgang)

#### MILJØET:

Smid ikke brugte batterier væk, men genbrug dem på dit lokale kemikalieværksted. Produktet må ikke smides ud som almindeligt affald, men skal genanvendes som elektrisk affald.

#### YDEEVNEDEKLARATION

Ydeevnedeklarationen er tilgængelig på hjemmesiden <http://DOC.hesdo.com/COA3910-DOC.pdf>



## ALLMÄNT:

Vad är kolmonoxid?

Kolmonoxid betecknas med CO. Det är en färglös, smaklös, luktfri och giftig gas. OBSERVERA – detta är CO (kolmonoxid) och inte CO<sub>2</sub> (koldioxid).

### DET ÄR OMJÖLIGT ATT SE, LUKTA ELLER SMAKA KOLMONOXID OCH DET KAN VARA DÖDLIGT.

CO avges som en del av en het gasblandning och tenderar därför att stiga till den svalnar. Detta skiljer sig från CO<sub>2</sub> som är tyngre än luft och faller nedåt.

Alla typer av bränsle kan producera kolmonoxid.

De vanligaste CO-källorna:

De vanligaste källorna till kolmonoxid är (defekta) apparater som förbränner gas och används till:

- Uppvärmning (centrala värmepannor, gasbrännare, gasolvärmare och portabla kaminer)
- Matlagning
- Fordon som med motor igång i ett intilliggande garage
- Tända skorstenar, rökkanaler eller eldstäder
- Bränsle drivna verktyg
- Användning av öppen eld i ett slutet utrymme

COA3910 detekterar endast CO-gas.

Symtom på kolmonoxidförgiftning:

Symtom på kolmonoxidförgiftning är yrsel, trötthet, svaghet, huvudvärk, illamående, kräkningar, sömnlighet och förvirring.

Alla kan utsättas för farorna med kolmonoxid. Experter är dock ense om att små barn, gravida kvinnor och deras foster, äldre personer och personer med hjärt- eller andningsproblem har högst risk för allvarliga personsador eller till och med dödsfall. En auktoriserad installatör ska årligen inspektera och rengöra värmesystemet, ventiler, skorstenar och rökkanaler.

Viktigt:

- Den här CO-detektorn är inte en ersättning för rök- och brandvarnare eller andra typ av detektorer.
- Den här detektorn måste installeras av en kvalificerad tekniker.
- Den här detektorn kan inte användas för att skydda personer med specifika medicinska tillstånd
- Den här detektorn kanske inte förhindrar kroniska hälsoeffekter som kolmonoxid kan ha på kroppen.
  
- Den här CO-detektorn är inte en ersättning för korrekt installation, användning och periodiskt underhåll av förbränningsapparater. Den ersätter inte heller tillräcklig ventilation av utrymmen där sådan utrustning används.
- Vi rekommenderar att CO-detektorn testas varje vecka med knappen "TEST/ÅTERSTÄLL" som finns på själva CO-detektorn.

- Den här CO-detektorn larmar endast när kolmonoxid finns i närheten av sensorn. Därför kan kolmonoxid ansamlas på andra platser utan att larmet ljuder.
- När larmet ljuder är kolmonoxidnivåer närvarande som kan vara skadliga! Kolmonoxid är livshotande och kan leda till dödsfall!

<b>CO-koncentration</b>	<b>Period av inandning och symtom</b>
<b>50 PPM</b>	Den maximala koncentrationen en frisk och vuxen person tål under 8 timmar.
<b>200 PPM</b>	Efter 2–3 timmar uppstår mild huvudvärk, känsla av svaghet, yrsel och illamående.
<b>400 PPM</b>	Inom 1–2 timmar uppstår värk i pannan och efter 3 timmar är nivån livshotande.
<b>800 PPM</b>	Inom 45 minuter uppstår yrsel, illamående och kramper. Förlust av medvetande sker inom 2 timmar vilket resulterar i dödsfall inom 2–3 timmar.
<b>1600 PPM</b>	Inom 20 minuter uppstår huvudvärk, yrsel och illamående vilket resulterar i dödsfall inom 1 timme.
<b>3200 PPM</b>	Inom 5–10 minuter uppstår huvudvärk, yrsel och illamående vilket resulterar i dödsfall inom 25–30 minuter.
<b>6400 PPM</b>	Inom 1–2 minuter uppstår huvudvärk, yrsel och illamående vilket resulterar i dödsfall inom 10–15 minuter.
<b>12800 PPM</b>	Resulterar i dödsfall inom 1–3 minuter.

## Larm

När CO-detektorns larm ljuder kan kolmonoxid (CO) finnas närvarande i dödliga koncentrationer. Ignorera därför aldrig det här larmet.

När larmet utlöses blinkar den röda LED-indikatorn (LARM) snabbt fem gånger och fem korta pip ljuder. Larmcykeln upprepas tre gånger varje tionde sekund. När koncentrationen av kolmonoxid faller under 40 PPM inaktiveras larmet.

Om CO-koncentrationen överstiger 30 PPM under 60 minuter, eller 40 PPM under 40 minuter, ljuder larmet för hög CO-koncentration. En gång varje femte minut blinkar den röda LED-indikatorn (LARM) fyra gånger och fyra korta pip ljuder.

Gör följande när larmet ljuder:

1. Öppna dörrar och fönster och förflytta dig genast till frisk luft, helst utomhus. Kontrollera att alla har lämnat byggnaden.
2. Kontakta en officiell installatör för att inspektera korrekt funktionalitet och förbränningskällans tillstånd och underhåll (gas- eller oljedriven utrustning) och om den kan vara orsaken till CO-larmet.
3. Gå in i byggnaden igen endast efter att orsaken har åtgärdats och byggnaden har ventilerats ordentligt.

Larmets ljud kan tystas i upp till 10 minuter (funktionen Tysta) genom att trycka på och hålla knappen TEST nedtryckt i 3 sekunder (<200 PPM).

Tiden som funktionen Tysta är aktiv beror på den uppmätta CO-koncentrationen. Tiden som larmet är tystat reduceras allt eftersom CO-koncentrationen ökar. Över en koncentration på 200 PPM är det inte möjligt att tysta larmet.

När CO-koncentrationen sjunker inaktiveras larmet så småningom automatiskt. Medan funktionen Tysta är aktiv kan du trycka på knappen TEST för att omedelbart inaktivera funktionen och göra larmet hörbart.

## Rekommenderade platser för monteringen av COA3910

### Allmänt

- Montera CO-detektorn på en plats där larmet hörs i sovrummen.
- I hus med flera våningar rekommenderas en CO-detektor monteras på varje våning.
- Montera detektorn på en plats där en veckovis kontroll kan utföras utan hinder.
- Vi rekommenderar att en CO-detektor monteras i alla utrymmen med en förbränningsapparat och då vid apparatens luftutlopp.



✓ REKOMMENDERAD

✗ ANVÄND INTE

OCKSÅ TILLGÄNGLIGT



Brandvarnare, brandsläckare och brandfilter



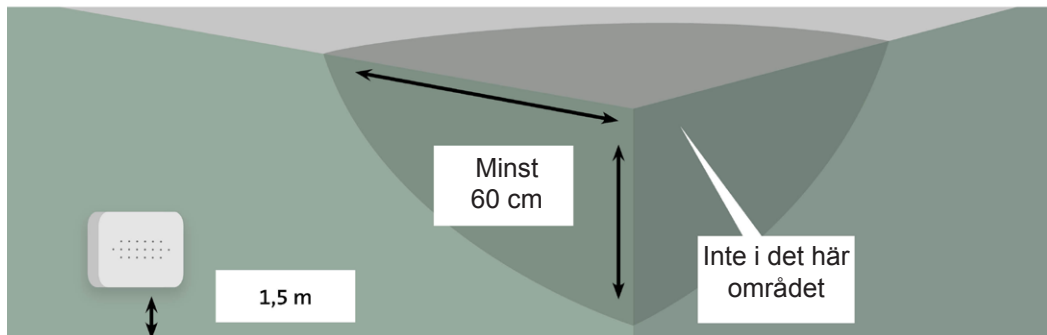
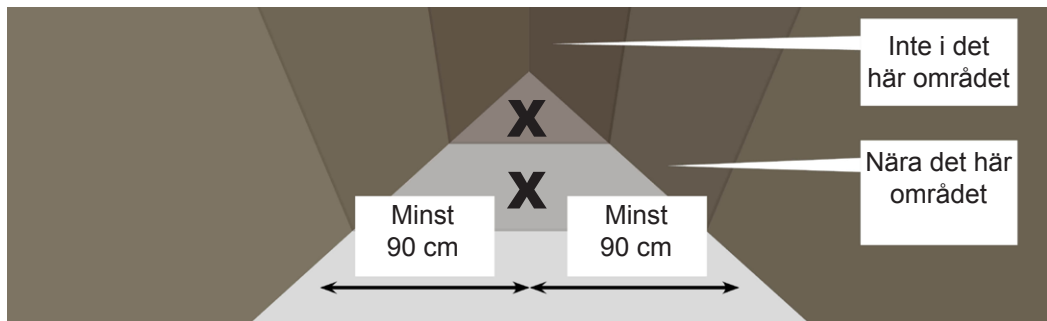

#### I utrymmen utan förbränningsapparater

- Montera CO-detektorn i utrymmen utan förbränningsapparater och då helst i andningshöjd.
- Montera CO-detektorn långt från taknockar, hörn, välvda tak eller främre tak.
- Montera CO-detektorn 60 centimeter från väggar och tak.

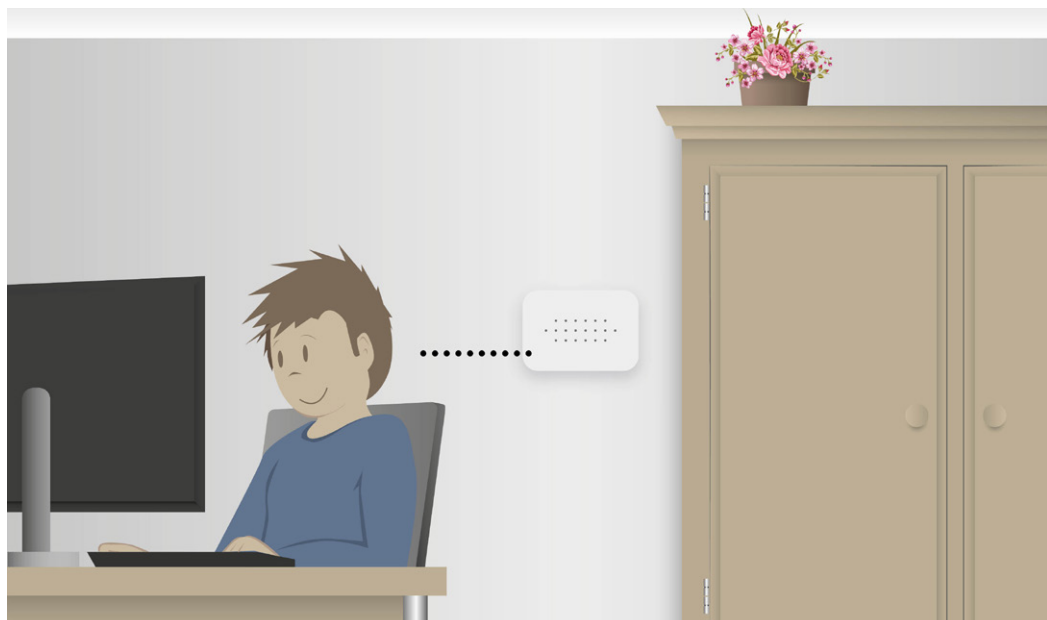



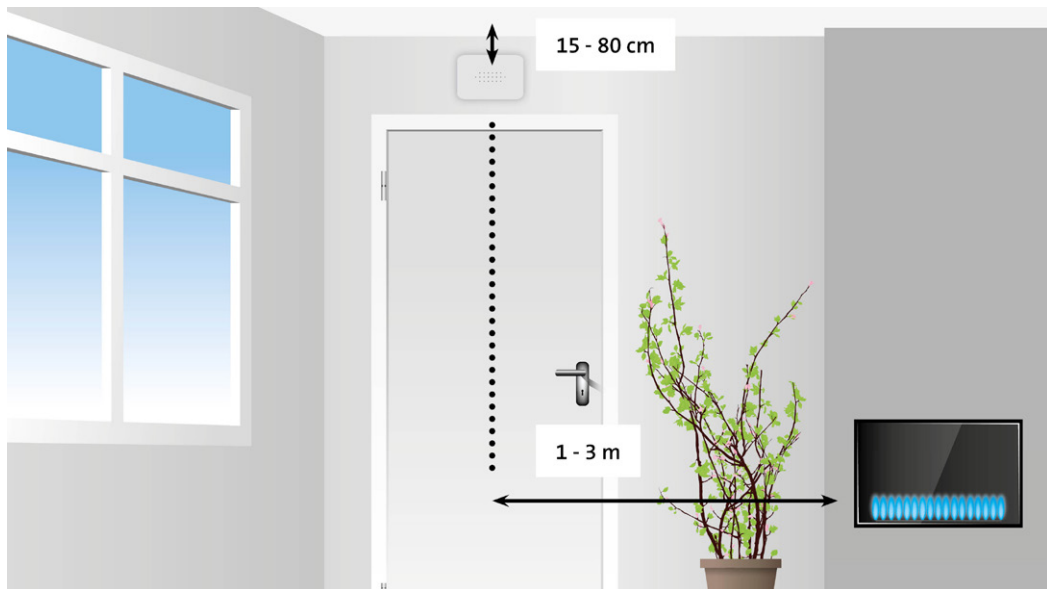

#### I utrymmen med förbränningsapparater

- Montera CO-detektorn på 1–3 meters avstånd från en förbränningsapparat och då inom dess luftflöde.
- Montera CO-detektorn långt från taknockar, hörn, välvda tak eller främre tak.
- Vid mindre utrymmen (<math><4\text{ m}^2</math>) bör detektorn monteras utanför dessa utrymmen.
- Montera CO-detektorn 60 centimeter från väggar och tak.  
Att montering på både väggar och tak är möjligt i rum med förbränningsapparat.

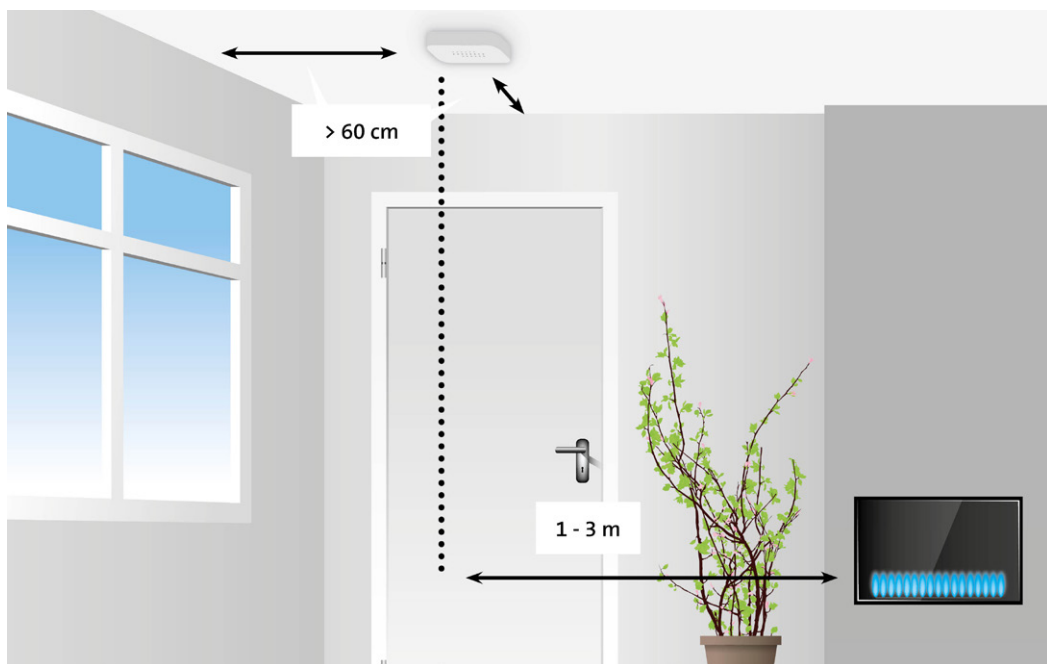

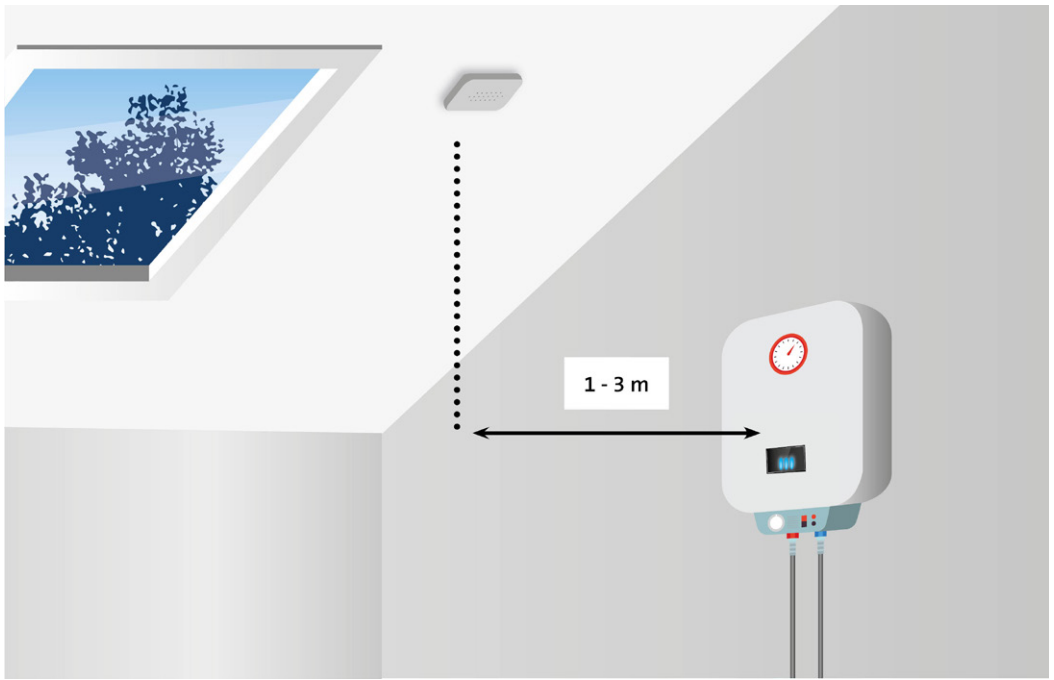

#### I sovrum

- Montera CO-detektorn i sovrum vid andningshöjd på en person som sover.
- Montera CO-detektorn långt från taknockar, höm, välvda tak eller främre tak.

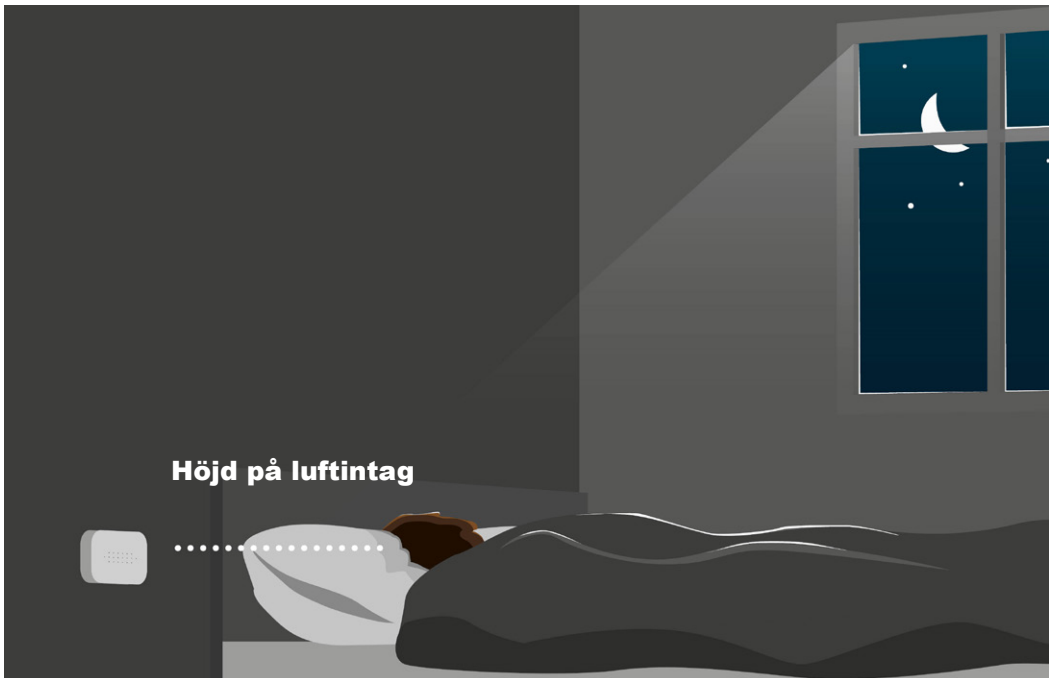

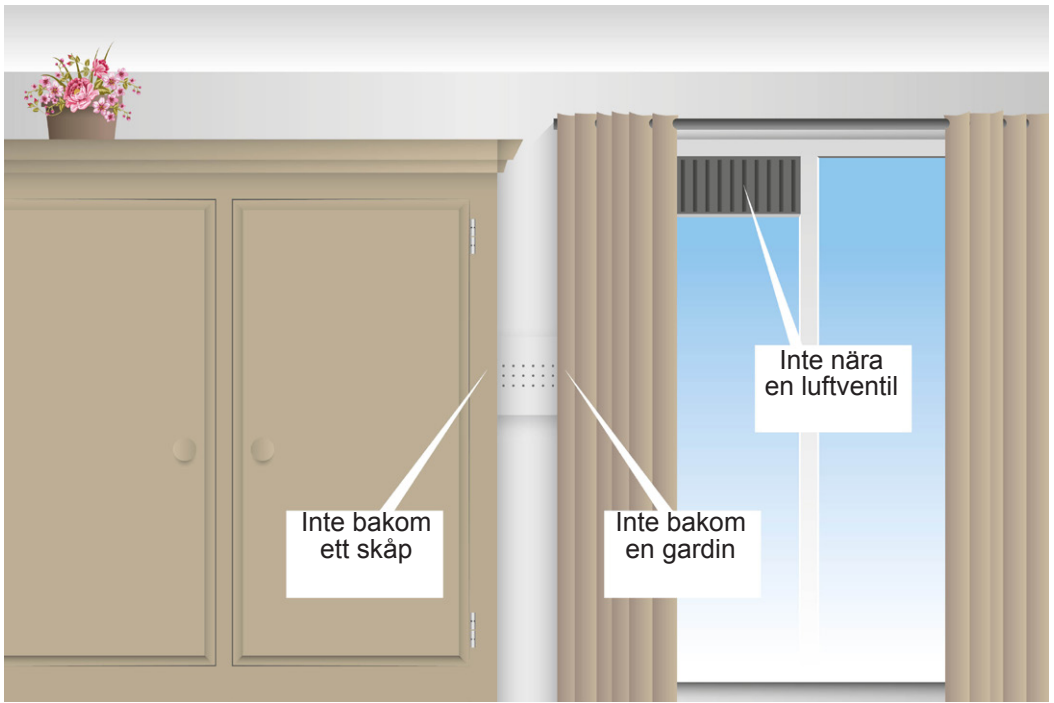

#### UNDVIK ATT MONTERA PÅ FÖLJANDE PLATSER:

- Montera inte CO-detektorn i turbulent luft som skapas av takfläktar.
- Montera inte CO-detektorn nära ventiler där frisk luft flödar.
- Montera inte CO-detektorn nära dörrar och fönster som leder utomhus.
- Montera inte CO-detektorn nära extremt dammiga, smutsiga eller flottiga utrymmen såsom utrymmen med uppvärmningsapparater <math>< 4 \text{ m}^3</math> eller skafferier. Damm, fett och hushållskemikalier kan påverka sensorn.
- Montera CO-detektorn minst 0,5 meter från halogenlampor på grund av elektroniska störningar som kan leda till falska larm.
- Montera inte CO-detektorn i fuktiga eller våta utrymmen såsom badrum.
- Montera inte CO-detektorn på platser med temperaturer lägre än  $-10 \text{ }^\circ\text{C}$  eller högre än  $45 \text{ }^\circ\text{C}$ .
- Montera inte CO-detektorn på platser där luftfuktigheten är högre än 93 % RH.
- Montera aldrig CO-detektorn bakom gardiner eller möbler. Kolmonoxid måste kunna nå sensorn för att garantera att den kan detektera kolmonoxidnivåerna på ett korrekt sätt.
- Montera aldrig CO-detektorn plant på ett bord eller liknande.
- Montera aldrig CO-detektorn i utrymmen där sprayburkar användas (hårspray, deodorant)

## MONTERING:

1. Sätt i de medföljande batterierna i detektorn.
  - A. Böj in säkringsstiften inåt
  - B. Sätt i de 3 AA-batterierna och respektera polariteten.  
(Alkaliska batterier med hög densitet, 1,5 V AA – LR6)
  - C. LED-indikatorerna för ström, fel och larm lyser i 0,5 sekunder och detektorn avger en kort ljudsignal
2. Tryck ut spärren från monteringskonsolen.
3. Montera monteringskonsolen på lämplig plats
4. Använd de medföljande pluggarna och skruvarna.
5. Du kan utföra ett första test genom att trycka kort på knappen TEST. Läs även avsnittet "Testa".
6. Fäst sedan CO-detektorn på monteringskonsolen genom att föra in spärren på ovansidan i hålet till ett klick hörs.
7. CO-detektorn kan nu användas.

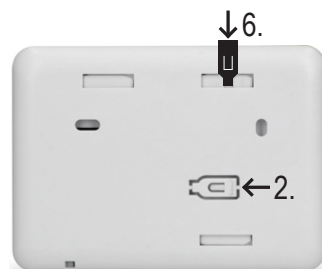
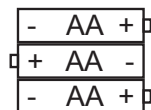

## ANVÄNDNING:

1. Varje 45:e sekund tänds strömindikatorn kort för att indikera att detektorn är i drift.
2. När detektorn ljuder ett kort pip varje 60:e sekund och den gula LED-indikatorn (fel) blinkar ska batterierna bytas ut så snart som möjligt. Vid början av dessa varningar kan detektorn fungera under 30 dagars standby eller under 4 minuter i med aktiverat larm.
3. Tabellen nedan visar när detektorn larmar.

CO-koncentration	INGET LARM för	LARM för
30 PPM	120 min.	-
50 PPM	60 min.	90 min.
100 PPM	10 min.	40 min.
300 PPM	-	3 min.

I enlighet med standarden EN50291.

4. När larmet ljuder inaktiveras det inom 6 sekunder efter att detektorn har flyttats till ett utrymme med en CO-koncentration under 40 PPM.
5. Larmets ljud kan tystas i upp till 10 minuter genom att trycka på och hålla knappen TEST nedtryckt i 3 sekunder (<200 PPM).
6. Detektorn utför automatiskt en felinspektion varje 180:e sekund.

## TESTA:

Vid normal drift av CO-detektorn bör sensorn och sirenen testas minst varje månad. Tryck på knappen "TEST". LED-indikatorerna "STRÖM", "FEL" och "LARM" tänds. Detektorn ljuder sedan 5 pip inom 10 sekunder och den röda LED-indikatorn "LARM" tänds även. Allt är ok. Om detektorn ger ett felmeddelande tänds den gula LED-indikatorn "FEL" 2 gånger och ljuder 2 pip per minut.

## TYSTA LARMET (FUNKTIONEN TYSTA):

Ibland kan larmet utlösas grund av olika miljöfaktorer. Rök som innehåller vissa koncentrationer av kolmonoxid eller andra kemiska gaser kan t.ex. utlösa larmet. Du kan trycka på knappen "TEST" när CO-koncentrationen är lägre än 200 PPM. Larmet inaktiveras och detektorn kontrollerar omedelbart CO-värdet igen. När koncentrationen är högre än 200 PPM kan larmet inte inaktiveras.

Den röda LED-indikator blinkar 8 gånger per sekund – och ljudet tystas under maximalt 10 minuter. Om koncentrationen fortfarande är över 200 PPM efter maximalt 10 minuter utlöses larmet igen. Medan funktionen Tysta är aktiv kan du trycka på knappen TEST för att omedelbart inaktivera funktionen och göra larmet hörbart.

#### LED-INDIKERING:

Röd LED-indikator	Larm, kolmonoxid närvarande
Gul LED-indikator	Problem med sensorn
Grön LED	Normal drift – lysdioden blinkar varje 45:e sekund

#### BATTERINIVÅINDIKATORER:

1. Batteriet kontrolleras automatiskt varje 45:e sekund.
2. Varje 45:e sekund tänds den gröna LED-indikatorn kort så länge den totala batterispänningen är över 3,6 V. Det innebär att batterikapaciteten är okej. Om batterispänningen sjunker under 3,6 V tänds den gula LED-indikatorn (fel) kort en gång i minuten och ett enstaka pip hörs. Batterierna ska nu bytas ut så snart som möjligt.

När låg batterinivå indikeras bör batterierna bytas ut så snart som möjligt.

Använd alkaliska batterier med hög densitet (3 x LR6/1,5 V AA). Uppladdningsbara batterier är inte lämpliga.

Med både de medföljande batterierna och de flesta AA-batterier på marknaden räcker i cirka 18 månader.

#### SKÄRMMEDDELANDEN:



Standardskärm



Hög CO-koncentration  
> 600 PPM



Felmeddelande

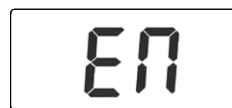

Startskärm

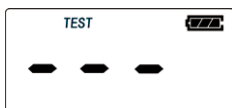

Intern testskärm



Funktionen Tysta ljud  
är aktiverad



Sensorn har nått slutet av sin  
livslängd (byt ut produkten)

#### ORSAK TILL SENSORFEL:

Fel kan orsakas av trasiga kretsar, en felaktig sensor eller felaktiga elektroniska komponenter.

#### SENSORFEL ORSAKADE AV KEMISKA GASER:

Om flyktiga kemiska gaser såsom alkohol är orsaken till en feldetektering kan detta åtgärdas genom att stänga av detektorn och placera den i frisk luft under 24 timmar. Detta återställer sensorn. Om felet inte åtgärdas efter 24 timmar är detektorn defekt och ska bytas ut. Försök inte reparera detektorn själv. Alla reparationer ska utföras av importören.

När larmet är kontaminerat och skadat av höga koncentrationer av kemiska gaser kan sensorn påverkas. Detta leder till ett tillfälligt fel eller permanent skada. Om du känner lukten av en kemisk gas medan larmet ljuder kan detta vara orsaken. Kolmonoxid är en färglös och luktfri gas. Kemiska gaser har lukt.

Följande ämnen och gaser kan orsaka falska larm eller permanent skada detektorn: metan, propan, isobutan, eten, etanol, alkohol, isopropanol, bensen, toluen, syra, eter, väte, hepatisk gas, svaveldioxid, aerosol, drivmedel, alkoholpreparat, färg, thinner, lösningsmedel, bindemedel, schampo, aftershave, parfym, bilavgaser (kallstart) och vissa rengöringsmedel.

#### UNDERHÅLL:

Följ dessa enkla steg för att hålla CO-detektorn i gott skick:

- Kontrollera att larmet fungerar en gång i månaden genom att trycka på knappen Test.
- Rengör CO-detektorn med en dammsugare, mjuk trasa eller borste en gång i månaden för att ta bort ansamlad damm.
- Kontrollera om batterierna är skadade, urladdade eller korroderade.
- Förklara för barn att CO-detektorn inte är en leksak.
- Garantera att barn är medvetna om farorna med kolmonoxidförgiftning.
- Använd aldrig rengöringsmedel eller andra lösningar för att rengöra CO-detektorn.
- Använd aldrig luftuppriskare, hårspray eller andra aerosoler nära CO-detektorn.
- Måla inte på CO-detektorn. Färg kan täcka ventilerna vilket hindrar sensorn från att detektera CO.
- Du får aldrig demontera, reparera eller modifiera produkten själv. Det finns stor risk att den slutar fungera korrekt.

#### BYTA BATTERIER

Ta bort batteriluckan på baksidan av enheten genom att trycka på den sidleds. Du kan nu komma åt batterierna. Ta ut batterierna från enheten och byt ut dem mot tre nya alkaliska batterier med hög densitet, 1,5 V AA – LR6 och respektera polariteten beträffande anvisningarna i batterifacket.

#### PLACERA SENSORN:

Sensorn har en livslängd på 10 år. Efter 10 år måste hela produkten bytas ut då själva sensorn är inte utbytbar.

Om du har bytt ut batterierna och den gula LED-indikatorn fortfarande tänds inom 10 år ska du se avsnitten Orsak till sensorfel och Sensorfel orsakade av kemiska gaser.

Om den gula LED-lampan "FEL" tänds tre gånger och tre pip ljuder per minut ska hela produkten bytas ut. Detta är en varning om att produkten har nått slutet på sin livslängd.

#### SPECIFIKATIONER:

Strömförsörjning: 3 x alkaliska batterier med hög densitet, 1,5 V AA – LR6

Känslighet och tid: 30 ppm, larmet aktiveras inte inom 120 minuter

50 ppm, larmet aktiveras inom 60–90 minuter

100 ppm, larmet aktiveras inom 10–40 minuter

300 ppm, larmet aktiveras inom 3 minuter

Energiförbrukning i standby-läge: <30  $\mu$ A

energiförbrukning vid larm: <65 mA

Ljudtrycksnivå vid larm: >85 dB (3 m avstånd)

Omgivningsförhållanden under användning: -10–45 °C, 0–93 % luftfuktighet.

Typ: Typ B (ommarkerad utgång)

#### MILJÖ:

Släng inte använda batterier, utan återvinn dem enligt lokala föreskrifter. Produkten får inte slängas som vanligt avfall utan måste återvinnas som elavfall.

#### FÖRSÄKRAN OM PRESTANDA

Prestandadeklarationen kan läsas på webbplatsen <http://DOC.hesdo.com/COA3910-DOC.pdf>





**Alecto**<sup>®</sup>

Service 

Help 



**WWW.ALECTO.NL**  
**SERVICE@ALECTO.NL**



**Commaxx B.V.**  
**Wiebachstraat 37**  
**6466 NG, Kerkrade**  
**The Netherlands**

De serviceafdeling kan u geen persoonlijke informatie geven over installatie, plaatsing en montage van deze melder in uw omgeving. Raadpleeg hiervoor een monteur of specialist.

Le service ne peut pas donner des conseils sur l'installation, l'emplacement et le montage. Consultez un technicien ou un spécialiste.

Der Dienst kann kein persönliche Informationen über Installation und Bereitstellung von diesen Detektoren liefern. Wenden Sie sich an einen Techniker oder Spezialisten.

Our service department cannot give personalized information regarding the installation or placement of these devices in your specific environment. Please consult a mechanic or home security specialist.

Vores serviceafdeling kan ikke give personlige oplysninger om installation eller placering af disse enheder i dit specifikke miljø. Kontakt en mekaniker eller en specialist i sikkerhed i hjemmet.



Points de collecte sur [www.quefairedemesdechets.fr](http://www.quefairedemesdechets.fr)